

Серия TS-1273

Микропереключатель
50 мА 12 В DC

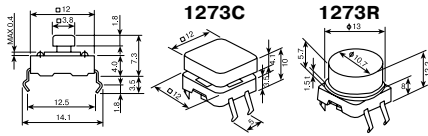

Серия TS-1212D

Микропереключатель
50 мА 12 В DC

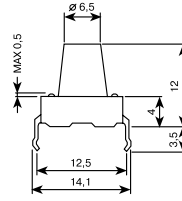

Серия ST-12

Микропереключатель
со светодиодной подсветкой
SPST off-on
50 мА 12 В DC
питание светодиода 15 мА 4,2 В DC

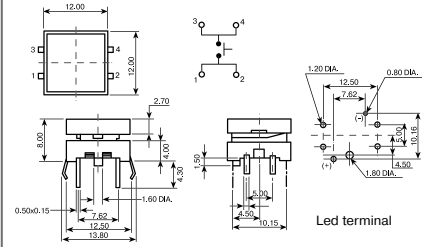

Серия MPS-580

Микропереключатель
MPS-580 с фиксацией
MPS-580N без фиксации
0,1 А 12 В DC

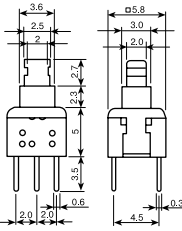

Серия PB-02

Микропереключатель
без фиксации
SPST off-(on)
1 А 250 В AC
3 А 125 В AC

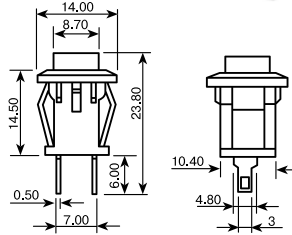

Серия PB-02A

Микропереключатель с фиксацией
SPST off-on
3 А 125 В AC
1 А 250 В AC

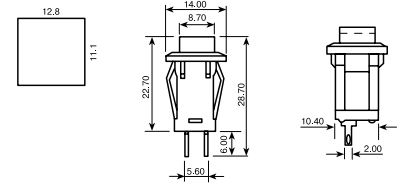

Серия PB-10

PB10A переключатель с фиксацией
off-on
PB10B без фиксации
SPST off-(on)
1 А 250 В AC
3 А 125 В AC

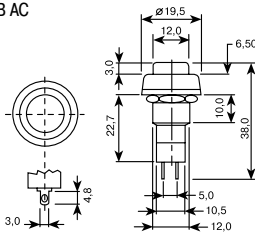

Серия PB-11

Микропереключатель
PB-11A с фиксацией
SPST off-on
PB-11B без фиксации
SPST off-(on)
1 А 250 В DC
3 А 125 В DC

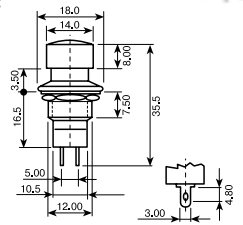

Серия SPB-14A

Микропереключатель с фиксацией
SPST off-on
1 А 250 В AC
3 А 125 В AC

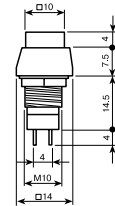

Серия R13-112xx

Переключатель с подсветкой
SPST on-off
10 А 125 В AC
6 А 250 В AC

R13-112B



R13-112B2



R13-112L2

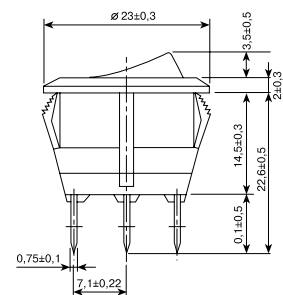

* SP DT
1 2

1: Количество контактных групп.
SP — одна контактная группа, DP — две контактные группы.
2: Количество контактов в контактной группе.
ST — однополярный, DT — двухполярный.

Серия R13-213

Клавишный микропереключатель
SPST on-off
6 A 125 В AC
3 A 250 В AC

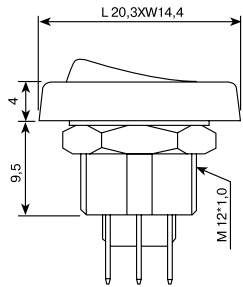

Серия R13-402

Тумблер
R13-402C SPDT on-on
R13-402D SPDT on-off-on
6 A 125 В AC
3 A 250 В AC

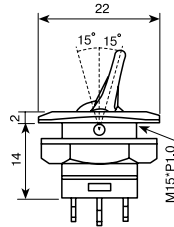

Серия R13-405

Тумблер со светодиодной подсветкой
R13-405C DPDT on-on
R13-405D DPDT on-off-on
6 A 125 В AC
3 A 250 В AC

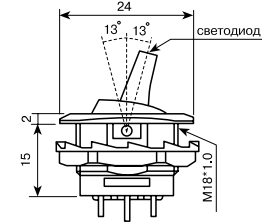

Серия R13-412

Тумблер
412C
SPDT on-on
412D
SPDT on-off-on
10 A 125 В AC
6 A 250 В AC

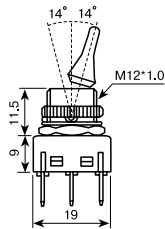

Серия R13-508

Микропереключатель с подсветкой
SPST off-on
3 A 125 В AC
1,5 A 250 В AC

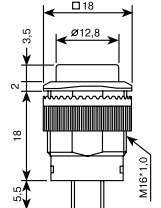

Серия PS-12E05

Переключатель с фиксацией
SPDT on-on
0,3 A 50 В DC

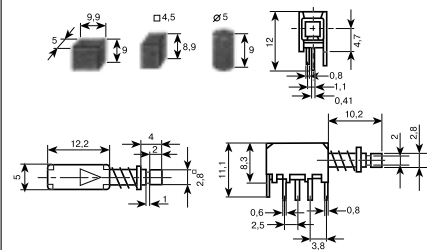

Серия PS-22E05

Переключатель с фиксацией
DPDT on-on
0,3 A 50 В DC

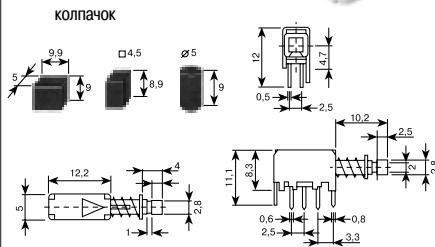

Серия KDC-A04-10

Переключатель без фиксации
SPST off-(on)
10 A 250 В AC

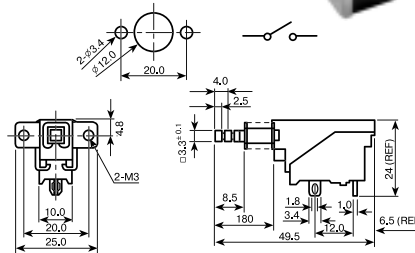

Серия KDC-A04-T

Переключатель с фиксацией
DPST on-off
10 A 250 В AC

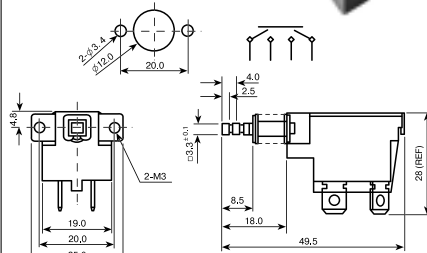

Серия T-701

Микропереключатель T701 без фиксации
SPDT on-(on)
T701A с фиксацией
SPDT on-on
5 A 120 В AC

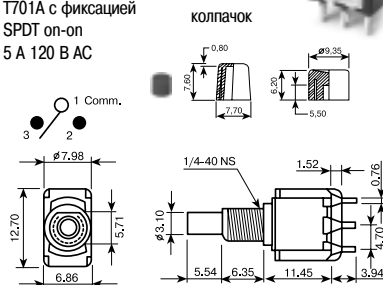

Серия T701P

Микропереключатель угловой без фиксации
SPDT on-(on)
5 A 120 В AC

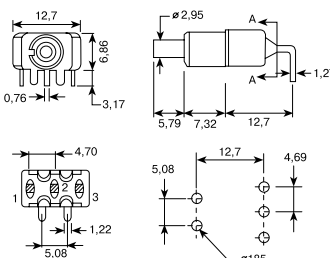

Серия T1011

Тумблер
SPDT on-on
5 A 120 В AC

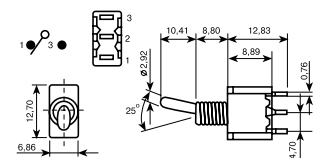

* SP DT 1 2 1: Количество контактных групп. SP — одна контактная группа, DP — две контактные группы. 2: Количество контактов в контактной группе. ST — однополярный, DT — двухполярный.

Серия T1021 (T1026)

Тумблер T1021
DPDT on-on
T1026
DPDT on-on-on
5 A 120 В AC

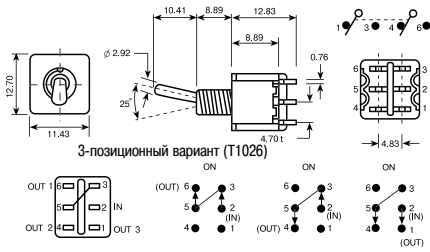

Серия TS-41 (43)

Тумблер TS-41
SPDT on-on
TS-43
SPDT on-off-on
6 A 120 В AC
3 A 250 В AC

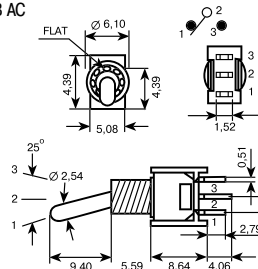

Серия TS-41P

Тумблер угловой
SPDT on-on
3 A 120 В AC

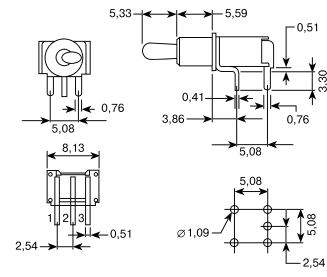

Серия TS-51 (53)

Тумблер TS-51
DPDT on-on
TS-53
DPDT on-off-on
3 A 120 В AC

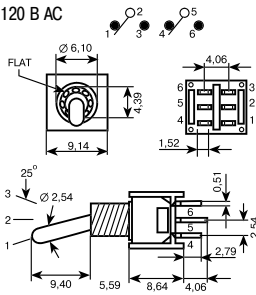

Серия TS-51P

Тумблер угловой
DPDT on-on
3 A 120 В AC

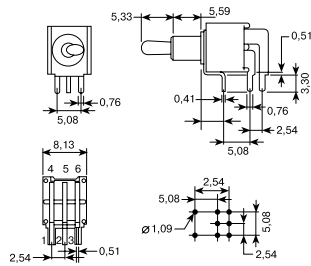

Серия T509

Тумблер
6 A 250 В AC
10 A 125 В AC



T509A – DPST on-off
T509B – DPDT on-on
T509C – DPDT on-off-on

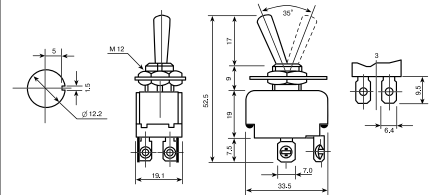

Серия T902B

Тумблер
DPDT on-on
10 A 250 В AC

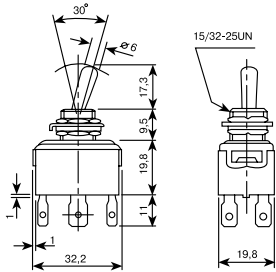

Серия R19-12

Клавишный переключатель
SPST on-off
2 A 250 В AC
6 A 125 В AC

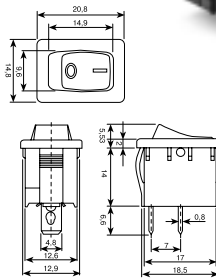

Серия R19-20

Клавишный переключатель
DPST on-off
6 A 250 В AC

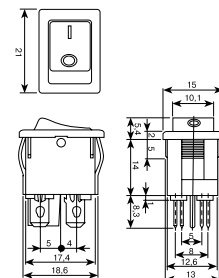

Серия R19-22

Клавишный переключатель
SPDT on-on
2 A 250 В AC
6 A 125 В AC

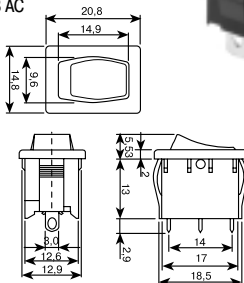

Серия R30-2

Клавишный переключатель
SPDT on-on
15 A 125 В AC
10 A 250 В AC

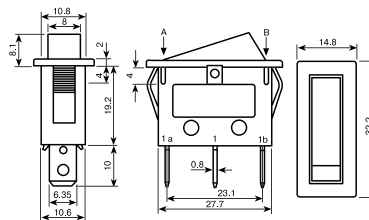

Серия R30-001

Клавишный переключатель
с подсветкой
SPST on-off
15 A 125 В AC
10 A 250 В AC

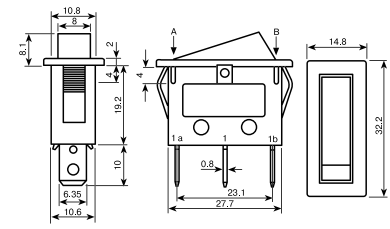

* SP DT 1 2 1: Количество контактных групп. SP — одна контактная группа, DP — две контактные группы.
2: Количество контактов в контактной группе. ST — однополярный, DT — двухполярный.

Серия R-59

Клавишный переключатель
с подсветкой
DPST on-off
15 A 250 В AC
20 A 125 В AC

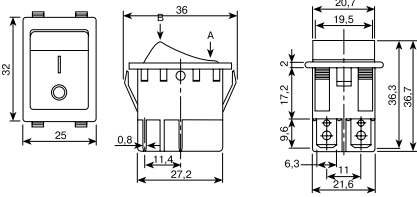

Серия DR-32

Клавишный переключатель
DPDT on-off-on
8 A 250 В AC

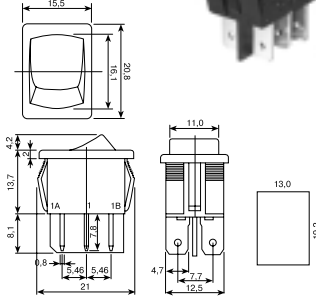

Серия DR-72

Клавишный переключатель
DPDT on-on
8 A 250 В AC

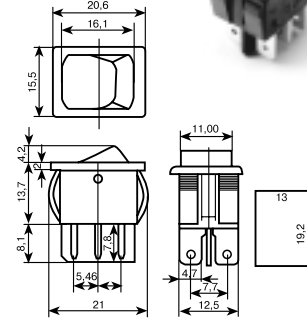

Серия 81L

Клавишный переключатель
с подсветкой
SPST on-off
15 A 125 В AC
10 A 250 В AC

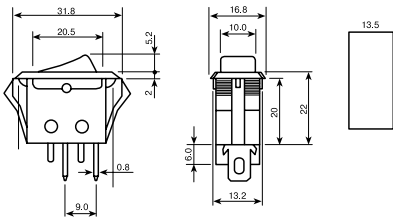

Серия 82L

Клавишный переключатель
с подсветкой
SPST on-off
10 A 250 В AC
16 A 125 В AC

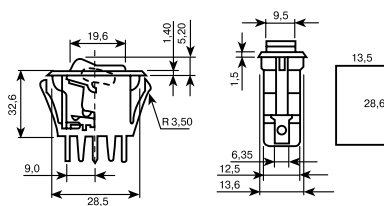

Серия RS-608FL

Клавишный переключатель
с подсветкой
DPST on-off
10 A 250 В AC

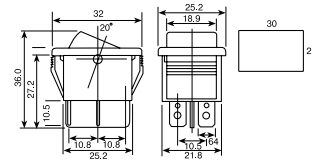

Серия SR-55

Клавишный переключатель сдвоенный
SR-55BB без подсветки 2xSPDT, 2x(on-off)
SR-55NN с подсветкой 2xSPST, 2x(on-off)
10 A 250 В AC
16 A 125 В AC

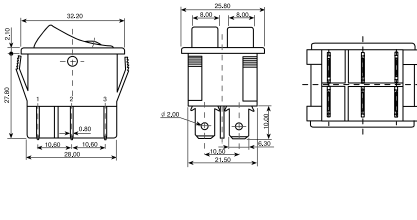

Серия TS-13L

Движковый переключатель
SPDT on-on
3 A 250 В AC

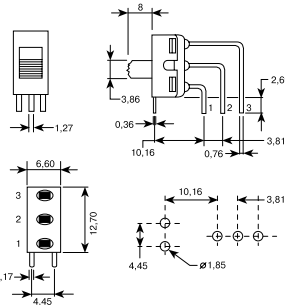

Серия SK-22D02

Движковый переключатель
DPDT on-on
0,3 A 30 В DC
L=2-7 мм

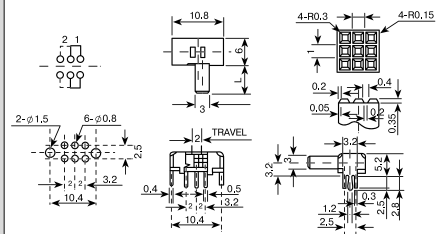

Серия SK-22F14

Движковый переключатель
DPDT
0,3 A 30 В DC
L=4-3 мм

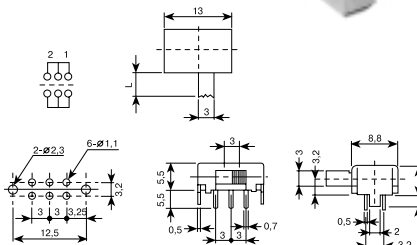

Серия SK-22H09

Движковый переключатель
DPDT
0,3 A 30 В DC
L=4-9 мм

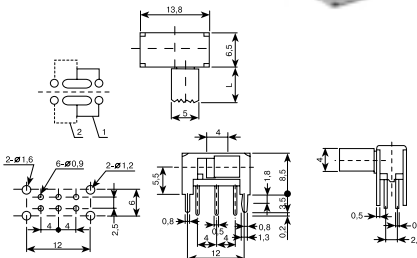

Серия SK-23D06

Движковый переключатель
2P3T on-off-on
0,3 A 30 В DC
L=2-9 мм

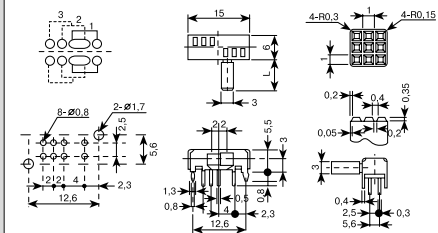

* SP DT 1 2 1: Количество контактных групп. SP — одна контактная группа, DP — две контактные группы.
2: Количество контактов в контактной группе. ST — однополярный, DT — двухполярный.

Серия SK-23D29

Движковый переключатель
2P3T
0,3 А 30 В ВС
L=4-9 мм

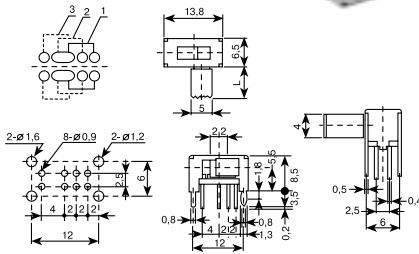

Серия DS

DIP-переключатель
100 мА 50 В DC

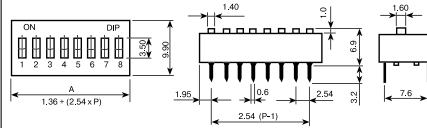

Серия DPL

DIP-переключатель
100 мА 50 В DC

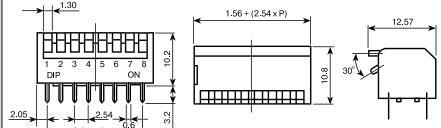

P — количество контактных (от 2 до 12) для серий DS, DPL, DM.

Серия DM

SMD-переключатель
100 мА 50 В DC

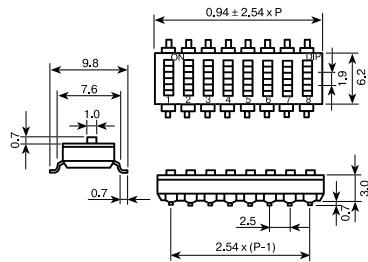

Серия RM30014

SMD поворотный переключатель
16 позиций
50 мА 24 В DC

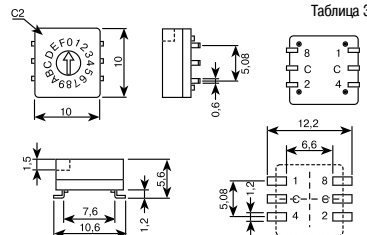

Серия RS20011

Поворотный переключатель
8 позиций
50 мА 24 В DC

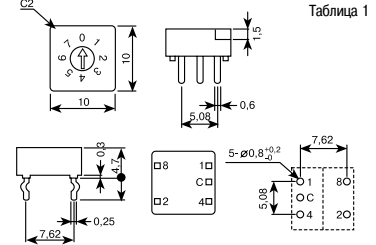

Серия RR30014

Поворотный переключатель
16 позиций
50 мА 24 В DC

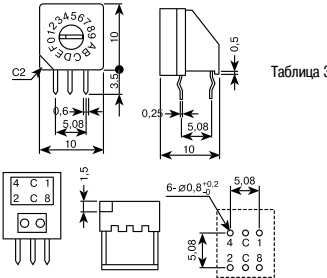

Серия RS32712

Поворотный переключатель
10 позиций
50 мА 24 В DC

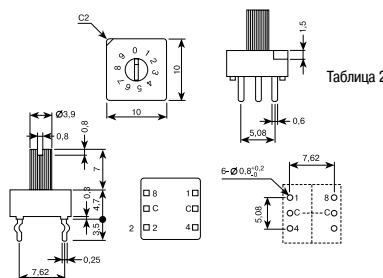

Серия ИН-2240

Рычажный переключатель
DPDT
0,2 А 48 В DC

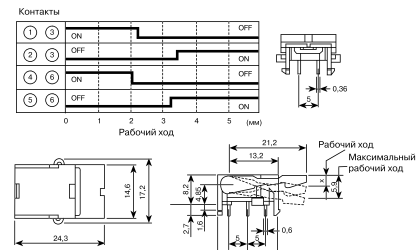

Серия ИН-1241

Рычажный переключатель
SPDT
0,2 А 48 В DC

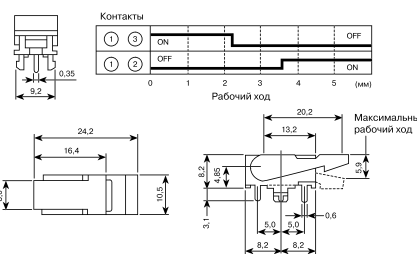

Серия DM3-00P

Концевой переключатель
3 А 125 В AC

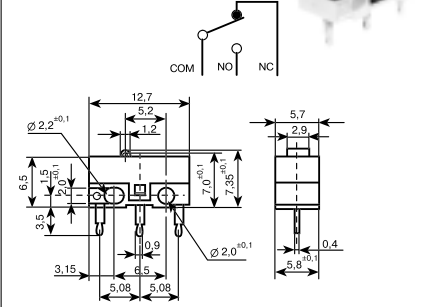

Серия DM3-01P

Концевой переключатель
3 А 125 В AC



Таблица 1

Коммутируемые контакты	C	•	•	•	•	•	•	•
	8	•	•	•	•	•	•	•
	4	•	•	•	•	•	•	•
	2	•	•	•	•	•	•	•
	1	•	•	•	•	•	•	•
Положение	0	1	2	3	4	5	6	7

Таблица 2

Коммутируемые контакты	C	•	•	•	•	•	•	•
	8	•	•	•	•	•	•	•
	4	•	•	•	•	•	•	•
	2	•	•	•	•	•	•	•
	1	•	•	•	•	•	•	•
Положение	0	1	2	3	4	5	6	7

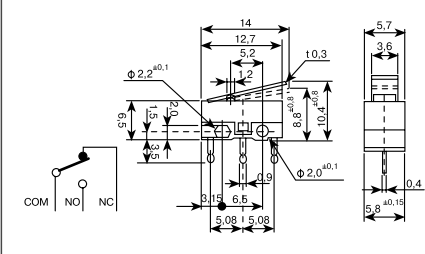
Таблица 3

Коммутируемые контакты	C	•	•	•	•	•	•	•	•							
	8	•	•	•	•	•	•	•	•							
	4	•	•	•	•	•	•	•	•							
	2	•	•	•	•	•	•	•	•							
	1	•	•	•	•	•	•	•	•							
Положение	0	1	2	3	4	5	6	7	8	9	A	B	C	D	E	F



Серия SM5-00N

Концевой переключатель
5 А 250 В АС

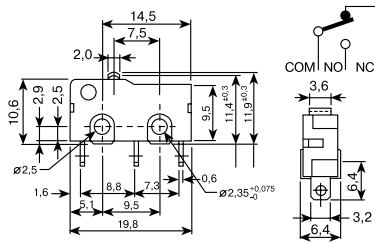

Серия SM5-01N

Концевой переключатель
5 А 250 В АС

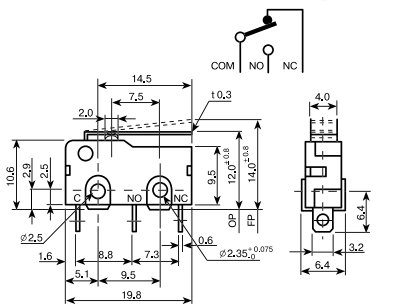

Серия SM5-02N

Концевой переключатель
5 А 250 В АС

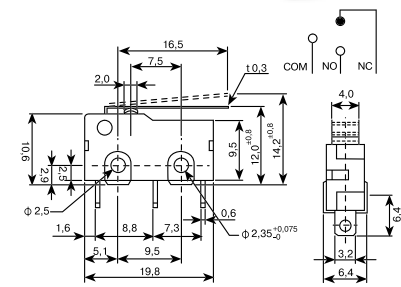

Серия SM5-03P

Концевой переключатель
5 А 250 В АС

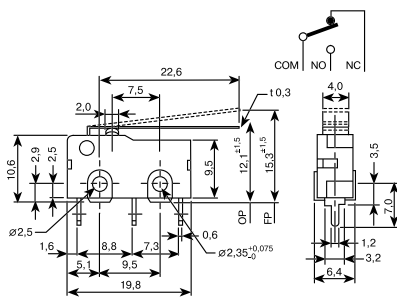

Серия SM5-04P

Концевой переключатель
5 А 250 В АС

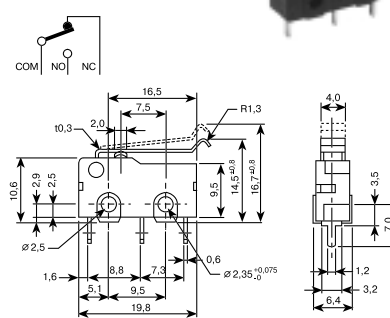

Серия SM5-05N

Концевой переключатель
5 А 250 В АС

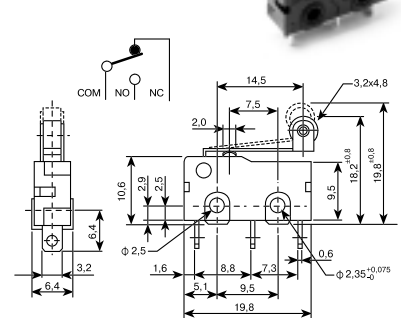

Серия VM5-00N

Концевой переключатель
5 А 250 В АС

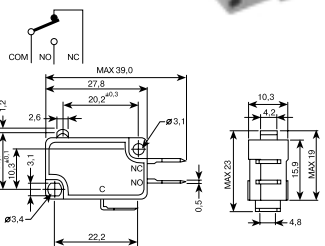

Серия VM5-03N

Концевой переключатель
5 А 250 В АС

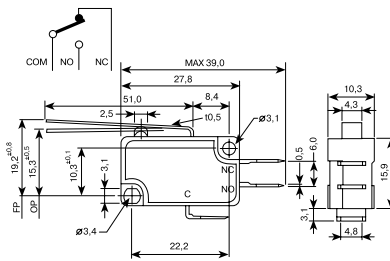

Серия VM10-06

Концевой переключатель
10 А 250 В АС
15 А 125 В АС

