

**DAS 02**  
2-х позиционный микропереключатель  
50 мА 120 В DC

**IT1101**  
50 мА 12 В DC

Модель	L, мм
IT-1101E	4,3
IT-1107EA	5

**IT 1102W(SMD)**  
50 мА 12 В DC

Модель	L, мм
IT-1102W	4,3
IT-1102WA	5,0
IT-1102WB	7,0
IT-1102WC	8,0
IT-1102WD	9,5
IT-1102WE	12,0

**IT1109**  
Микропереключатель  
50 мА 12 В DC

Модель	L, мм
1109	3,8
1109A	7,0

**IT1127 (SMD)**  
SMD микропереключатель  
50 мА 12 В DC

Модель	L, мм
1127	1,5
1127A	4,3

**IT 1181**  
SMD микропереключатель  
50 мА 12 В DC

**IT1187**  
SMD, герметичный корпус  
микропереключатель  
50 мА 12 В DC

Модель	L, мм
1187	1,5
1187A	4,3
1187B	1,7

**IT 1187N**  
SMD микропереключатель  
50 мА 12 В DC

**IT 1188E**  
50 мА 12 В DC

**03xx**  
Микропереключатель  
50 мА 12 В DC

Модель	L, мм
0343	4,3
0350	5,0

**06xx**  
Микропереключатель  
50 мА 12 В DC

Модель	L, мм
0643	4,3
0650	5,0
0670	7,0
0680	8,0
0695	9,5
0612	12
0613	13
0617	17

**06xxG**  
Микропереключатель  
с заземляющим контактом  
50 мА 12 В DC

Модель	H, мм
0643G	4,3
0650G	5,0
0670G	7,0
0695G	9,5

\* **SP DT** 1 2  
1: Количество контактных групп.  
SP — одна контактная группа, DP — две контактные группы.  
2: Количество контактов в контактной группе.  
ST — однополярный, DT — двухполярный.

**0673**

Микропереключатель  
50 А 12 В DC

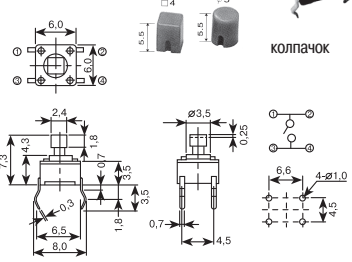

**07xx**

Микропереключатель угловой  
50 мА 12 В DC

Модель	Н, мм
0743	3,15
0750	3,85
0770	5,85
0780	6,85
0795	8,35

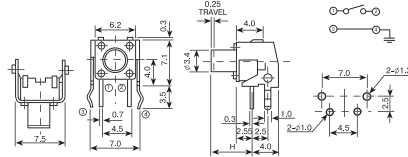

**0773**

Микропереключатель  
50 мА 12 В DC

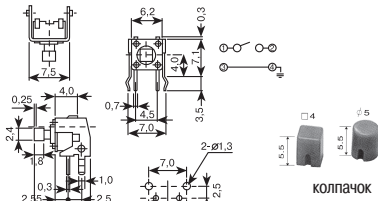

**TS 1243**

Микропереключатель  
50 мА 12 В DC

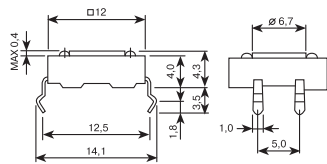

**TS 1273**

Микропереключатель  
50 мА 12 В DC

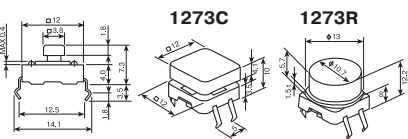

**TS 1275**

50 мА 120 В DC

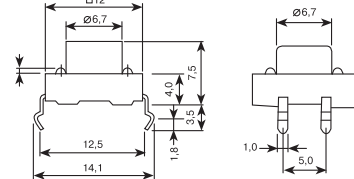

**TS 1212D**

Микропереключатель  
50 мА 12 В DC

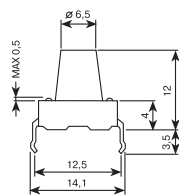

**ST 12**

Микропереключатель  
со светодиодной подсветкой  
SPST off-on  
50 мА 12 В DC  
питание светодиода 15 мА 4,2 В DC

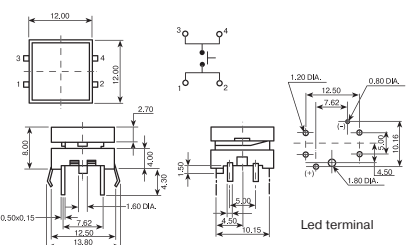

**KS 505B**

Микропереключатель  
с малым усилием нажатия  
off-(on)  
30 мА 30 В DC

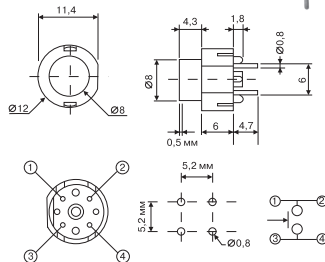

**MPS 580**

Микропереключатель  
MPS-580 с фиксацией  
MPS-580N без фиксации  
0,1 А 12 В DC

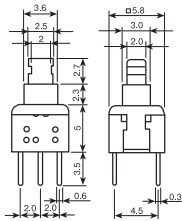

**MPS 700**

MPS-700 с фиксацией  
MPS-700N без фиксации  
0,1 А 20 В DC

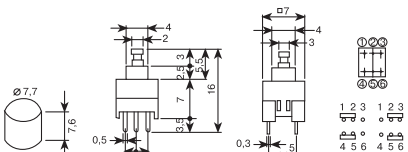

**PB 02**

Микропереключатель  
без фиксации  
SPST off-(on)  
1 А 250 В AC  
3 А 125 В AC

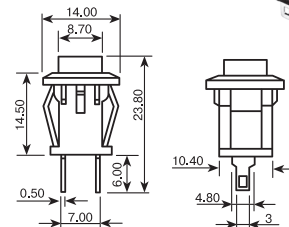

\* **SP DT** 1 2  
1: Количество контактных групп.  
SP — одна контактная группа, DP — две контактные группы.  
2: Количество контактов в контактной группе.  
ST — однополярный, DT — двухполярный.

**PB 02AK**

Микропереключатель с фиксацией  
SPST off-on  
3 A 125 В AC  
1 A 250 В AC

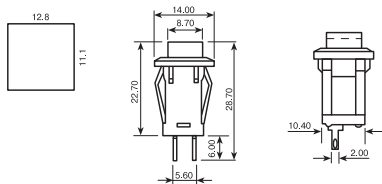

**PB 05 7**

PB-05-7 без фиксации OFF-(ON)  
PB-05A-7 с фиксацией OFF-ON  
1,5 A 250 В AC  
SPST

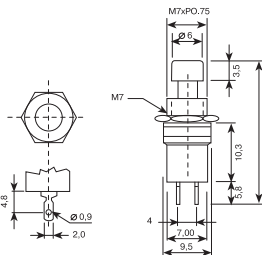

**PB 10**

PB10A переключатель с фиксацией off-on  
PB10B без фиксации SPST off-(on)  
1 A 250 В AC  
3 A 125 В AC

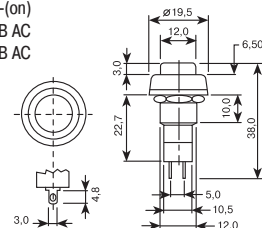

**PB 11**

Микропереключатель PB-11A с фиксацией SPST off-on  
PB-11B без фиксации SPST off-(on)  
1 A 250 В DC  
3 A 125 В DC

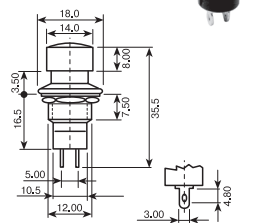

**SPB 10**

Микропереключатель SPB-10A off-on с фиксацией  
SPB-10B off-(on) без фиксации  
1,5 A 250 В AC  
3 A 125 В AC

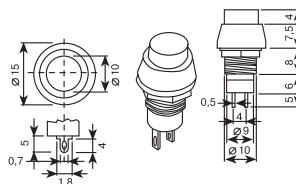

**SPB 14A**

Микропереключатель с фиксацией SPST off-on  
1 A 250 В AC  
3 A 125 В AC

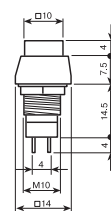

**R13 112xx**

Переключатель с подсветкой SPST on-off  
10 A 125 В AC  
6 A 250 В AC

**R13-112B**



**R13-112B2**



**R13-112L2**

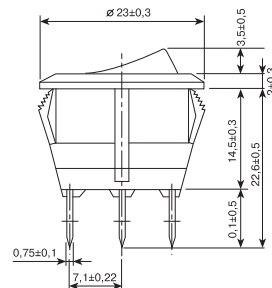

**R13 135B**

Переключатель с подсветкой SPST ON-OFF  
6 A 250 В AC  
10 A 125 В AC

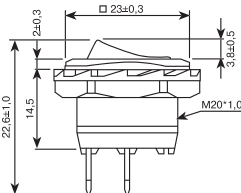

**R13 213**

Клавишный микропереключатель R13-213A SPST on-off  
R13-213B DPDT on-on  
3 A 250 В AC  
6 A 125 В AC

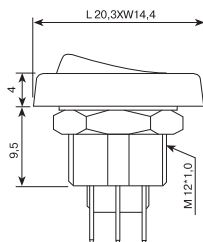

**R13 402**

Тумблер R13-402C SPDT on-on  
R13-402D SPDT on-off-on  
6 A 125 В AC  
3 A 250 В AC

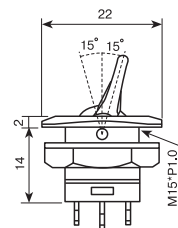

\* **SP DT**  
1 2 1: Количество контактных групп.  
SP — одна контактная группа, DP — две контактные группы.  
2: Количество контактов в контактной группе.  
ST — однополярный, DT — двухполярный.

R13 405

Тумблер со светодиодной подсветкой  
R13-405C DPDT on-on  
R13-405D DPDT on-off-on  
6 A 125 В AC  
3 A 250 В AC

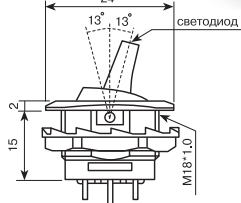

R13 412

Тумблер  
412C  
SPDT on-on  
412D  
SPDT on-off-on  
10 A 125 В AC  
6 A 250 В AC

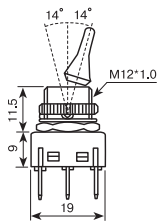

R13 502(м)



R13-502A SPST OFF-(ON)  
R13-502B SPST ON-(OFF)  
R13-502C SPST ON-(ON)  
1,5 A 250 В AC  
3 A 125 В AC

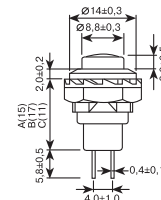

R13 507(м)



SPST off-(on)  
3 A 250 В AC  
6 A 125 В AC

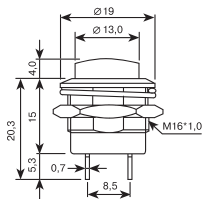

R13 508

Микропереключатель  
с подсветкой  
SPST off-on  
3 A 125 В AC  
1,5 A 250 В AC

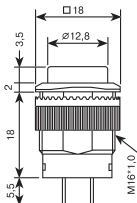

R13 511

R13-511A SPST off-(on)  
R13-511B SPST off-on  
1,5 A 250 В AC  
3 A 125 В AC

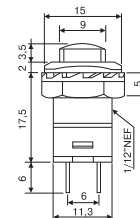

R13 523AL

Микропереключатель со  
светодиодной подсветкой  
SPST off-(on)  
3 A 125 В AC  
1,5 A 250 В AC

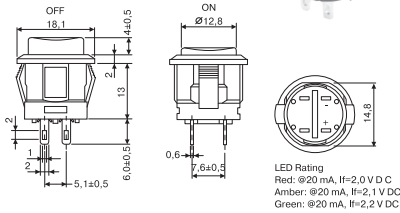

R13 526

R13-526 SPST on-off  
R13-526B SPDT on-on  
10 A 250 В AC  
16 A 125 В AC

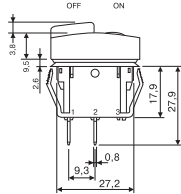

PS 12E05

Переключатель  
с фиксацией  
SPDT on-on  
0,3 A 50 В DC

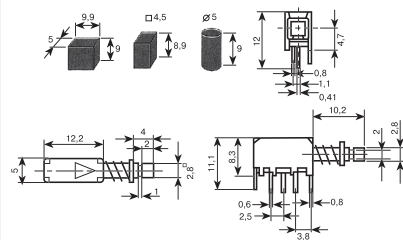

PS 22E05

Переключатель с фиксацией  
DPDT on-on  
0,3 A 50 В DC

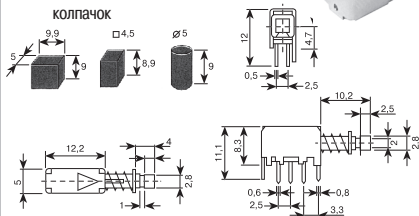

PS22F68

PS22F68Y с фиксацией  
PS22F68NY без фиксации  
DPDT  
0,3 A 50 В AC

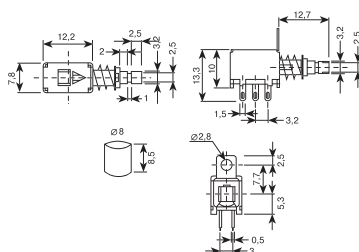
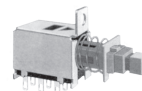

KDC A04 10

Переключатель без фиксации  
SPST off-(on)  
10 A 250 В AC

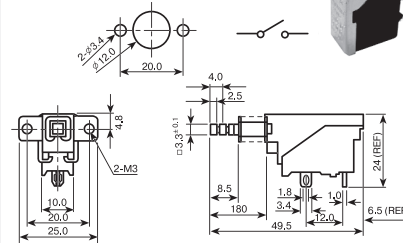

\* SP DT 1 2  
1: Количество контактных групп.  
SP — одна контактная группа, DP — две контактные группы.  
2: Количество контактов в контактной группе.  
ST — однополярный, DT — двухполярный.

### KDC A04 T

Переключатель с фиксацией  
DPST on-off  
10 A 250 В AC

### T 701

Микропереключатель  
T701 без фиксации  
SPDT on-(on)  
T701A с фиксацией  
SPDT on-on  
5 A 120 В AC

### T701P

Микропереключатель  
угловой без фиксации  
SPDT on-(on)  
5 A 120 В AC

### 1AS

Тумблер: 5 A 120 В AC  
SPDS

Модель	ON	OFF
1AS1	ON	ON
1AS2	ON	(ON)
1AS3	ON	OFF (ON)
1AS4	(ON)	OFF (ON)
1AS5	ON	OFF (ON)

### T1011 (1013)

Тумблер  
T1011 SPDT on-on  
T1013 SPST on-off-on  
5 A 120 В AC

### T1021 (T1026)

Тумблер T1021  
DPDT on-on  
T1026  
DPDT on-on-on  
5 A 120 В AC

### T1020BP14

Тумблер:  
DPDT  
5 A 120 В AC  
5 A 28 В DC

Модель	ON	OFF
1020	ON	OFF
1021	ON	ON
1022	ON	(ON)
1023	ON	OFF (ON)
1024	(ON)	OFF (ON)
1025	ON	OFF (ON)
1026	ON	ON (ON)

### T1021BR

Тумблер  
5 A 120 В AC  
DPDT

### TS 41 (43)

Тумблер TS-41  
SPDT on-on  
TS-43  
SPDT on-off-on  
3 A 120 В AC

### TS 41P

Тумблер угловой  
SPDT on-on  
3 A 120 В AC

### TS 51 (53)

Тумблер TS-51  
DPDT on-on  
TS-53  
DPDT on-off-on  
3 A 120 В AC

### TS 51P

Тумблер угловой  
DPDT on-on  
3 A 120 В AC

\* SP DT 1 2 1: Количество контактных групп. SP — одна контактная группа, DP — две контактные группы.  
2: Количество контактов в контактной группе. ST — однополярный, DT — двухполярный.

**T509**

Тумблер  
6 А 250 В AC  
10 А 125 В AC

T509A – DPST on-off  
T509B – DPDT on-on  
T509C – DPDT on-off-on

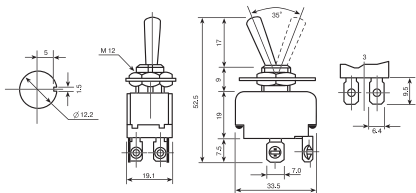

**T901**

Тумблер  
10 А 250 В AC  
T901B1 SPDT on-on  
T901C1 SPDT on-off-on

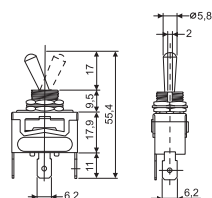

**T902B**

Тумблер  
DPDT on-on  
10 А 250 В AC

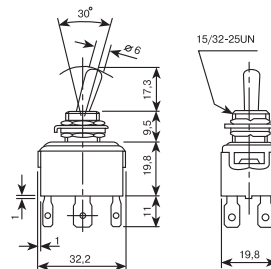

**R19 12**

Клавишный переключатель  
SPST on-off  
2 А 250 В AC  
6 А 125 В AC

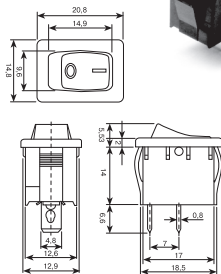

**R19 20**

Клавишный переключатель  
R12-20B без подсветки  
R12-20I с подсветкой  
DPST on-off  
6 А 250 В AC

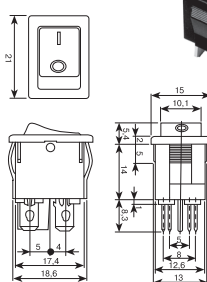

**R19 20(угловой)**

DPST on-off  
6 А 250 В AC

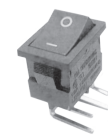
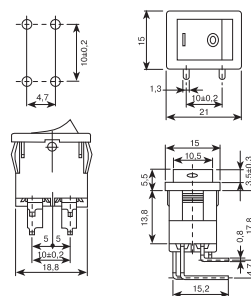

RR (Right angle)  
RL (Left angle)

**R19 22(32, 62)**

Клавишный переключатель  
R19-22 SPDT on-on  
R19-32 SPDT on-off-on  
R19-62 SPDT (on)-off-(on)  
2 А 250 В AC  
6 А 125 В AC

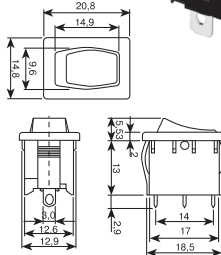

**R4**

Модель			
R41	SPST	ON	OFF
R42	SPDT	ON	ON
R43	SPDT	ON	OFF ON
R44	SPDT	ON	(ON)
R45	SPST	OFF	(ON)
R46	SPDT	(ON)	OFF ON
R47	SPST	ON	(OFF)
R48	SPDT	ON	OFF ON
R49	SPST	с подсветкой	

15 А 250 В  
20 А 125 В AC

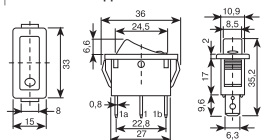

**R30 00I**

Клавишный переключатель  
с подсветкой  
SPST on-off  
15 А 125 В AC  
10 А 250 В AC

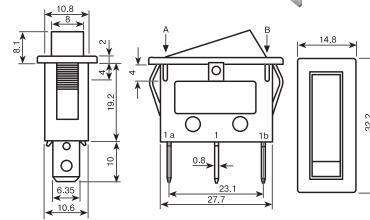

**R19 02I**

Тумблер с светодиодной подсветкой  
SPST  
6 А 250 В AC

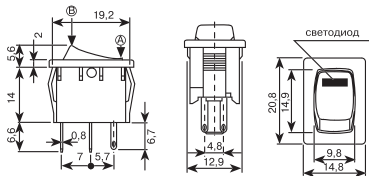

**R5**

Тумблер

Модель			
R515	DPST	ON	OFF
R525	DPDT	ON	ON
R53	DPDT	ON	OFF ON
R545	DPDT	ON	(ON)
R555	DPST	OFF	(ON)
R56	DPDT	ON	OFF (ON)
R575	DPDT	ON	(OFF)
R58	DPDT	ON	OFF (ON)
R59	ON	DPST с подсветкой	

2: 10 А 250 В, 15 А 125 В AC  
5: 15 А 250 В, 20 А 125 В AC

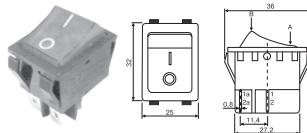

**DR 32**

Клавишный переключатель  
DPDT on-off-on  
8 А 250 В AC

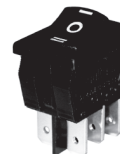
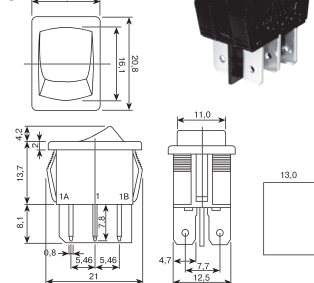

\*  $\frac{SP}{DT}$   
1 2

1: Количество контактных групп. SP — одна контактная группа, DP — две контактные группы.  
2: Количество контактов в контактной группе. ST — однополярный, DT — двухполярный.

**DR 72**

Клавишный переключатель  
DPDT on-on  
8 A 250 В AC

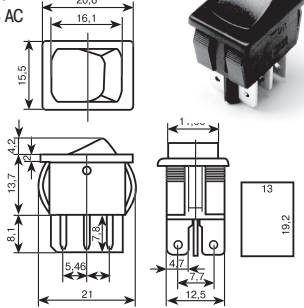

**M1**

Клавишный переключатель  
с подсветкой со встроенной  
цепью сброса  
SPST on-off  
10 A 250 В AC

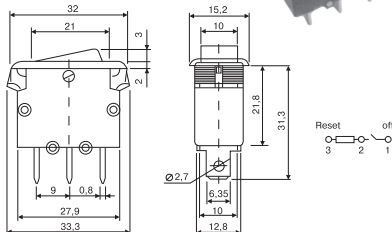

**81L**

Клавишный переключатель  
с подсветкой  
SPST on-off  
15 A 125 В AC  
10 A 250 В AC

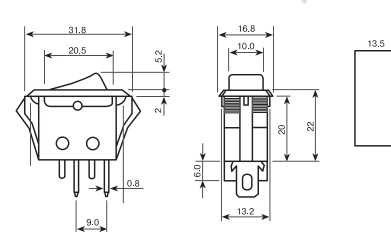

**82L**

Клавишный переключатель  
с подсветкой  
SPST on-off  
10 A 250 В AC  
16 A 125 В AC

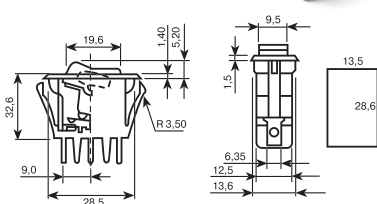

**RS 608**

Клавишный переключатель  
с подсветкой  
DPST on-off  
10 A 250 В AC

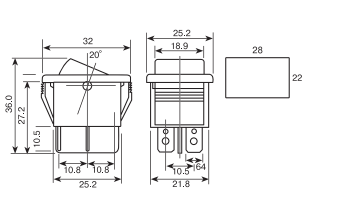

**606P**

Модель	DPST	ON	OFF
RS-606PA	DPST	ON	OFF
RS-606PB	DPDT	ON	ON
RS-606PC	DPDT	ON	OFF ON
RS-606PD	DPST (ON)	OFF	OFF
RS-606PE	DPST	ON (OFF)	
RS-606PF	DPST	ON	ON
R13-33B	DPST	с подсветкой	
R13-33D	DPDT	ON	OFF ON
R13-33H	DPDT	ON	OFF (ON)
R13-33I	DPDT (ON)	OFF	(ON)

6 A 250 В AC

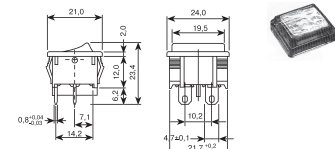

**SR 55**

Клавишный переключатель сдвоенный  
SR-55BB без подсветки 2xSPDT, 2x(on-on)  
SR-55NN с подсветкой 2xSPST, 2x(on-off)  
10 A 250 В AC  
16 A 125 В AC

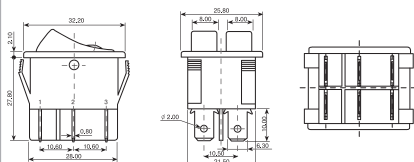

**IS 1235**

Двигковый переключатель  
1P2T  
0,3 A 6 В DC

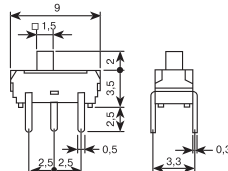

**IS 2336**

Двигковый переключатель  
0,3 A 6 В DC  
2P3T

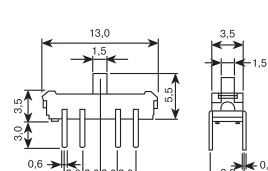

**TS 13L**

Двигковый переключатель  
SPDT on-on  
3 A 250 В AC

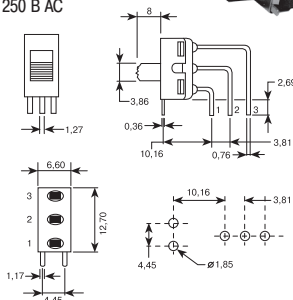

**SK 22D02**

Двигковый переключатель  
DPDT on-on  
0,3 A 30 В DC  
L=2-7 мм

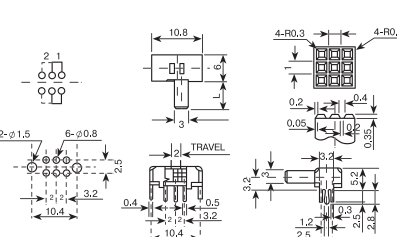

**SK 22F14**

Двигковый переключатель  
DPDT  
0,3 A 30 В DC  
L=4-3 мм

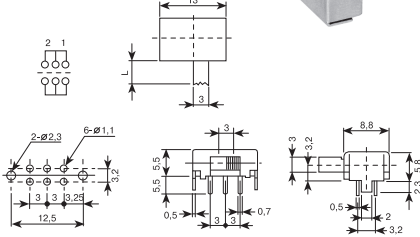

\* SP DT 1 2 1: Количество контактных групп. SP — одна контактная группа, DP — две контактные группы.  
2: Количество контактов в контактной группе. ST — однополярный, DT — двухполярный.

**SK 22H09**  
 Движковый переключатель  
 DPDT  
 0,3 А 30 В DC  
 L=4-9 мм

**SK 23D06**  
 Движковый переключатель  
 2P3T on-off-on  
 0,3 А 30 В DC  
 L=2-9 мм

**SK 23D29**  
 Движковый переключатель  
 2P3T  
 0,3 А 30 В DC  
 L=4-9 мм

**DS**  
 DIP-переключатель  
 100 мА 50 В DC

P — количество контактных (от 2 до 12) для серий DS, DPL, DM.

**DPL**  
 DIP-переключатель  
 100 мА 50 В DC

P — количество контактных (от 2 до 12) для серий DS, DPL, DM.

**DM**  
 SMD-переключатель  
 100 мА 50 В DC

**RM30014**  
 SMD поворотный переключатель  
 16 позиций  
 50 мА 24 В DC

Таблица 3

**RR30014**  
 Поворотный переключатель  
 16 позиций  
 50 мА 24 В DC

Таблица 3

**RS20011**  
 Поворотный переключатель  
 8 позиций  
 50 мА 24 В DC

Таблица 1

**RS32712**  
 Поворотный переключатель  
 10 позиций  
 50 мА 24 В DC

Таблица 2

**IH 2240**  
 Рычажный переключатель  
 DPDT  
 0,2 А 48 В DC

Контакты

Рабочий ход

Максимальный рабочий ход

**IH 1241**  
 Рычажный переключатель  
 SPDT  
 0,2 А 48 В DC

Контакты

Рабочий ход

Максимальный рабочий ход

Таблица 1

Коммулируемые контакты	C								
	8								
	4								
	2								
	1								
Положение		0	1	2	3	4	5	6	7

Таблица 2

Коммулируемые контакты	C										
	8										
	4										
	2										
	1										
Положение		0	1	2	3	4	5	6	7	8	9

Таблица 3

Коммулируемые контакты	C																
	8																
	4																
	2																
	1																
Положение		0	1	2	3	4	5	6	7	8	9	A	B	C	D	E	F



Концевой переключатель  
3 A 125 В AC

COM NO NC

Концевой переключатель  
3 A 125 В AC

COM NO NC

3 A 125 В AC

C Type D Type

COM NO NC

DM3 03P

3 A 125 В AC

COM NO TC

SM5 00N

Концевой переключатель  
5 A 250 В AC

COM NO NC

SM5 01N

Концевой переключатель  
5 A 250 В AC

COM NO NC

SM5 02N

Концевой переключатель  
5 A 250 В AC

COM NO NC

SM5 03P

Концевой переключатель  
5 A 250 В AC

COM NO NC

SM5 04P

Концевой переключатель  
5 A 250 В AC

COM NO NC

SM5 05N

Концевой переключатель  
5 A 250 В AC

COM NO NC

VM5 00N

Концевой переключатель  
5 A 250 В AC

COM NO NC

VM5 01N

Концевой переключатель  
5 A 250 В AC

COM NO NC

\* SP DT  
1 2  
1: Количество контактных групп. SP — одна контактная группа, DP — две контактные группы.  
2: Количество контактов в контактной группе. ST — однополярный, DT — двухполярный.

