

УСТРОЙСТВА ЗАЩИТНОГО ОТКЛЮЧЕНИЯ КАТАЛОГ МОДУЛЬНЫХ УСТРОЙСТВ



Действует с 1. 12. 2011 г.

NOARK
Новая возможность для Вас

Содержание

Компания «NOARK Electric»	2
Общая информация	4
Устройства защитного отключения 10 кА серия Ex9CL-H, Ex9CL-100	
Данные для заказа	5
Технические данные	27
Устройства защитного отключения 6 кА серия Ex9CL-N	
Данные для заказа	11
Технические данные	33
Устройства защитного отключения с защитой от сверхтоков 10 кА серия Ex9CBV-N	
Данные для заказа	13
Технические данные	36
Устройства защитного отключения с защитой от сверхтоков 6 кА серия Ex9CBV-N	
Данные для заказа	17
Технические данные	39
Модули УЗО Ex9LE	
Данные для заказа	21
Технические данные	42
Указатель	44

Компания «NOARK Electric»

Компания «NOARK Electric» является мировым производителем электротехники. Компания является составной частью международного концерна с более чем 25 тысячами сотрудников. Ее торговой деятельностью управляют из отдельных регионов: европейская штаб-квартира находится в Праге, американская - в Чикаго, азиатским и тихоокеанским рынками управляют из Шанхая. Нашей миссией является привнести на глобальный рынок изделий низкого напряжения новые возможности и бесконкурентное обслуживание клиентов.

Целью компании является закрепление на мировом рынке путем предоставления нашим клиентам и торговым партнерам изделий, а так же обслуживания самого высшего качества. Хотя NOARK занимает важную позицию в мировом масштабе, компания уделяет большое внимание так же и отдельным регионам, чтобы соответствующим способом реагировать на их потребности. Поэтому мировой торговой деятельностью управляют локально из отдельных областей.

«NOARK Electric» инвестирует миллионы евро в разработки и использует новейшие технологии и производственные процессы. Высоко профессиональная команда отдела разработок и исследований создает изделия низкого напряжения в области распределения и управления электрической энергией, общей особенностью которых является высокое качество, производительность и надежность.

Первое поколение высокоинтеллектуальных изделий серии Ex9, которая была разработана при использовании самых современных технологий проектирования, симуляции и электроники, соответствует самым высоким требованиям так же и для использования в различных отраслях промышленности. Несмотря на очень компактные размеры, изделия данной серии сочетают в себе несколько основных функций. Кроме того, они также позволяют осуществлять сбор данных, коммуникацию и высокоинтеллектуальное дистанционное управление. Благодаря этим преимуществам компании «NOARK Electric» принадлежат десятки эксклюзивных патентов, которые включают в себя изобретения, практическую реализацию и дизайн.

Мы считаем, что «основой лучших изделий является лучшее сырье», это также является принципом нашего производства. Этот принцип можно реализовать благодаря сотрудничеству с квалифицированными поставщиками, которые отвечают самым высоким требованиям. Наряду с соблюдением всех законных отечественных правил, все изделия испытываются аккредитованными организациями CB/ССА, которые руководствуются актуальными стандартами IEC и EN. «NOARK Electric» также занимается национальной сертификацией, чтобы соблюдать так же и специфические требования и практики отдельных рынков. Наряду с акцентом на техническую сторону изделий, «NOARK Electric» уделяет внимание окружающей среде и соблюдает принципы ее защиты. Благодаря наличию международной торговой сети, компания «noark electric» поставляет высококачественную, очень надежную, высокоинтеллектуальную и энергосберегающую продукцию низкого напряжения по разумным ценам для многих промышленных отраслей, таких как: энергетика, интеллектуальные сети, возобновляемые ресурсы, петрохимическая промышленность, машиностроение, развитие инфраструктуры и строительство.

Мы считаем, что замечательные технические изобретения обеспечивают создание надежных изделий!

Мы убеждены в том, что передовое технологическое мышление создаст высокоинтеллектуальные электротехнические устройства будущего!

Мы – это новая возможность для Вас!

Европейская команда компании «NOARK Electric»

Компания «NOARK Electric»

Высокотехнологичное оборудование



Общая информация

Продажа изделий NOARK руководствуется законами соответствующей страны и урегулирована Общими коммерческими условиями, Генеральным договором или другими договорными положениями между «NOARK Electric Europe s.r.o.» и клиентом.

Цена за товар определяется соответствующим действующим прайс-листом компании «NOARK Electric Europe s.r.o.» и договорными условиями данного клиента. Если не согласовано иное, то закупочная цена не включает в себя расходы на транспортировку, транспортную упаковку, расходы, связанные с манипуляцией с товаром, и расходы на установку и ввод в эксплуатацию, и также расходы, связанные с ликвидацией товара и упаковочного материала или его утилизацией, если действующими законами не установлен другой порядок.

Компания «NOARK Electric» стандартно предоставляет для своих изделий 5-летнюю европейскую гарантию. Ее можно использовать и за пределами страны, где изделие было приобретено. В таком случае она применяется в местном филиале «NOARK Electric». Гарантийные условия подробно описаны в Претензионном порядке «NOARK Electric Europe s.r.o.».

УЗО Ex9CL-H, -100, 10 кА



- Устройства защитного отключения согласно IEC / EN 61008-1
- Условная устойчивость к короткому замыканию I_{nc} равна 10 кА
- 2- и 4-полюсное исполнение
- Номинальный остаточный ток 30, 100, 300 мА
- Номинальный ток до 100 А
- Пригодны для бытовых и промышленных приложений
- Типы AC, A, S и S+A

Номинальное рабочее напряжение 230/400 В AC

Номинальная частота 50/60 Гц

Устройства защитного отключения Ex9CL-H и Ex9CL-100 основаны на классической конструкции с постоянным магнитом. Преимуществом данной технологии является независимость функции отключения от напряжения. Ненулевое напряжение необходимо только для функции цепи кнопки проверки Т во время проверки УЗО. Магнитные устройства защитного отключения должны проверяться регулярно с периодичностью в один месяц.

Ключ для кодировки типа

Ex9	CL	-H	2P	63 A	A	30 mA	S
↓	↓	↓	↓	↓	↓	↓	↓
Группа изделий	Изделие	Условная устойчивость к короткому замыканию	Количество полюсов	Номинальный ток	Чувствительность к виду тока	Номинальный остаточный ток	Задержка (нечувствительность)
Ex9	CL: Устройство защитного отключения	-H: 10 кА (63А кожух) -100: 10 кА (100А кожух)	2, 4	25, 40, 63, 80, 100 А	_ : AC A : A	30, 100, 300 мА	_ : 0 мс (63А кожух) S : 40 мс (100А кожух)

Знаки сертификации



УЗО Ex9CL-H, 10 кА

Тип АС, 2-полюсные

- Тип АС устройства защитного отключения, чувствительный к переменному остаточному току
- Без задержки отключения
- Устойчивость к импульсному току 250 А
- 30 мА версия, пригодная для защиты людей в случае прямого контакта с живой частью и с неживой частью оборудования при неисправности
- Селективный с добавочным устройством защитного отключения типа S или S+A



Номинальный ток	Номинальный остаточный ток	Количество полюсов	Код для заказа	Тип	Упаковка
25 А	30 мА	2	100643	Ex9CL-H 2P 25A 30mA	1/81
40 А	30 мА	2	100646	Ex9CL-H 2P 40A 30mA	1/81
63 А	30 мА	2	100649	Ex9CL-H 2P 63A 30mA	1/81
25 А	100 мА	2	100644	Ex9CL-H 2P 25A 100mA	1/81
40 А	100 мА	2	100647	Ex9CL-H 2P 40A 100mA	1/81
63 А	100 мА	2	100650	Ex9CL-H 2P 63A 100mA	1/81
25 А	300 мА	2	100645	Ex9CL-H 2P 25A 300mA	1/81
40 А	300 мА	2	100648	Ex9CL-H 2P 40A 300mA	1/81
63 А	300 мА	2	100651	Ex9CL-H 2P 63A 300mA	1/81

Схема соединения

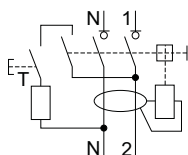

Тип АС, 4-полюсные

- Тип АС устройства защитного отключения, чувствительный к переменному остаточному току
- Без задержки отключения
- Устойчивость к импульсному току 250 А
- 30 мА версия, пригодная для защиты людей в случае прямого контакта с живой частью и с неживой частью оборудования при неисправности
- Селективный с добавочным устройством защитного отключения типа S или S+A



Номинальный ток	Номинальный остаточный ток	Количество полюсов	Код для заказа	Тип	Упаковка
25 А	30 мА	4	100652	Ex9CL-H 4P 25A 30mA	1/45
40 А	30 мА	4	100655	Ex9CL-H 4P 40A 30mA	1/45
63 А	30 мА	4	100658	Ex9CL-H 4P 63A 30mA	1/45
25 А	100 мА	4	100653	Ex9CL-H 4P 25A 100mA	1/45
40 А	100 мА	4	100656	Ex9CL-H 4P 40A 100mA	1/45
63 А	100 мА	4	100659	Ex9CL-H 4P 63A 100mA	1/45
25 А	300 мА	4	100654	Ex9CL-H 4P 25A 300mA	1/45
40 А	300 мА	4	100657	Ex9CL-H 4P 40A 300mA	1/45
63 А	300 мА	4	100660	Ex9CL-H 4P 63A 300mA	1/45

Схема соединения

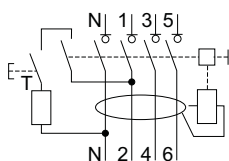

УЗО Ex9CL-H, 10 кА

Тип А, 2-полюсные

- Тип А устройства защитного отключения, чувствительный к переменному и импульсному постоянному остаточному току
- Без задержки отключения
- Устойчивость к импульсному току 250 А
- 30 мА версия, пригодная для защиты людей в случае прямого контакта с живой частью и с неживой частью оборудования при неисправности
- Селективный с добавочным устройством защитного отключения типа S или S+A



Номинальный ток	Номинальный остаточный ток	Количество полюсов	Код для заказа	Тип	Упаковка
25 А	30 мА	2	100661	Ex9CL-H 2P 25A 30mA	1/81
40 А	30 мА	2	100664	Ex9CL-H 2P 40A 30mA	1/81
63 А	30 мА	2	100667	Ex9CL-H 2P 63A 30mA	1/81
25 А	100 мА	2	100662	Ex9CL-H 2P 25A 100mA	1/81
40 А	100 мА	2	100665	Ex9CL-H 2P 40A 100mA	1/81
63 А	100 мА	2	100668	Ex9CL-H 2P 63A 100mA	1/81
25 А	300 мА	2	100663	Ex9CL-H 2P 25A 300mA	1/81
40 А	300 мА	2	100666	Ex9CL-H 2P 40A 300mA	1/81
63 А	300 мА	2	100669	Ex9CL-H 2P 63A 300mA	1/81

Схема соединения

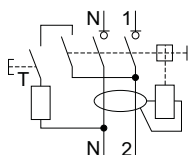

Тип А, 4-полюсные

- Тип А устройства защитного отключения, чувствительный к переменному и импульсному постоянному остаточному току
- Без задержки отключения
- Устойчивость к импульсному току 250 А
- 30 мА версия, пригодная для защиты людей в случае прямого контакта с живой частью и с неживой частью оборудования при неисправности
- Селективный с добавочным устройством защитного отключения типа S или S+A



Номинальный ток	Номинальный остаточный ток	Количество полюсов	Код для заказа	Тип	Упаковка
25 А	30 мА	4	100670	Ex9CL-H 4P 25A 30mA	1/45
40 А	30 мА	4	100673	Ex9CL-H 4P 40A 30mA	1/45
63 А	30 мА	4	100676	Ex9CL-H 4P 63A 30mA	1/45
25 А	100 мА	4	100671	Ex9CL-H 4P 25A 100mA	1/45
40 А	100 мА	4	100674	Ex9CL-H 4P 40A 100mA	1/45
63 А	100 мА	4	100677	Ex9CL-H 4P 63A 100mA	1/45
25 А	300 мА	4	100672	Ex9CL-H 4P 25A 300mA	1/45
40 А	300 мА	4	100675	Ex9CL-H 4P 40A 300mA	1/45
63 А	300 мА	4	100678	Ex9CL-H 4P 63A 300mA	1/45

Схема соединения

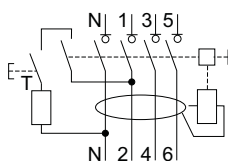

УЗО Ex9CL-100, 10 кА

Тип S, 2-полюсные

- Устройство защитного отключения типа S, созданное из типа AC, чувствительного к переменному остаточному току
- С задержкой по времени (нечувствительностью) 40 мс
- Устойчивость к импульсному току 3000 А
- Пригодны в качестве защиты от возникновения пожара, в качестве главного устройства защитного отключения дома или квартиры, или в качестве защиты от токов утечки (напр., в результате неисправной изоляции)
- Селективный с добавочным устройством защитного отключения типа AC или A



Номинальный ток	Номинальный остаточный ток	Количество полюсов	Код для заказа	Тип	Упаковка
63 А	100 мА	2	100715	Ex9CL-100 2P 63A 100mA S	1/81
80 А	100 мА	2	100717	Ex9CL-100 2P 80A 100mA S	1/81
100 А	100 мА	2	100719	Ex9CL-100 2P 100A 100mA S	1/81
63 А	300 мА	2	100716	Ex9CL-100 2P 63A 300mA S	1/81
80 А	300 мА	2	100718	Ex9CL-100 2P 80A 300mA S	1/81
100 А	300 мА	2	100720	Ex9CL-100 2P 100A 300mA S	1/81

Схема соединения

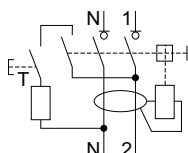

Тип S, 4-полюсные

- Устройство защитного отключения типа S, созданное из типа AC, чувствительного к переменному остаточному току
- С задержкой по времени (нечувствительностью) 40 мс
- Устойчивость к импульсному току 3000 А
- Пригодны в качестве защиты от возникновения пожара, в качестве главного устройства защитного отключения дома или квартиры, или в качестве защиты от токов утечки (напр., в результате неисправной изоляции)
- Селективный с добавочным устройством защитного отключения типа AC или A



Номинальный ток	Номинальный остаточный ток	Количество полюсов	Код для заказа	Тип	Упаковка
63 А	100 мА	4	100721	Ex9CL-100 4P 63A 100mA S	1/45
80 А	100 мА	4	100723	Ex9CL-100 4P 80A 100mA S	1/45
100 А	100 мА	4	100725	Ex9CL-100 4P 100A 100mA S	1/45
63 А	300 мА	4	100722	Ex9CL-100 4P 63A 300mA S	1/45
80 А	300 мА	4	100724	Ex9CL-100 4P 80A 300mA S	1/45
100 А	300 мА	4	100726	Ex9CL-100 4P 100A 300mA S	1/45

Схема соединения

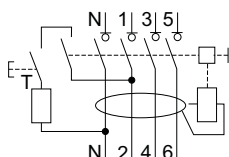

УЗО Ex9CL-100, 10 кА

Тип S+A, 2-полюсные

- Устройство защитного отключения типа S, созданное из типа A, чувствительного к переменному и импульсному постоянному остаточному току
- С задержкой по времени (нечувствительностью) 40 мс
- Устойчивость к импульсному току 3000 А
- Пригодны в качестве защиты от возникновения пожара, в качестве главного устройства защитного отключения дома или квартиры, или в качестве защиты от токов утечки (напр., в результате неисправной изоляции)
- Селективные с добавочным устройством защитного отключения типа AC или A



Номинальный ток	Номинальный остаточный ток	Количество полюсов	Код для заказа	Тип	Упаковка
63 А	100 мА	2	100727	Ex9CL-100 2P 63A A 100mA S	1/81
80 А	100 мА	2	100729	Ex9CL-100 2P 80A A 100mA S	1/81
100 А	100 мА	2	100731	Ex9CL-100 2P 100A A 100mA S	1/81
63 А	300 мА	2	100728	Ex9CL-100 2P 63A A 300mA S	1/81
80 А	300 мА	2	100730	Ex9CL-100 2P 80A A 300mA S	1/81
100 А	300 мА	2	100732	Ex9CL-100 2P 100A A 300mA S	1/81

Схема соединения

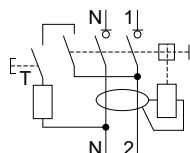

Тип S+A, 4-полюсные

- Устройство защитного отключения типа S, созданное из типа A, чувствительного к переменному и импульсному постоянному остаточному току
- С задержкой по времени (нечувствительностью) 40 мс
- Устойчивость к импульсному току 3000 А
- Пригодны в качестве защиты от возникновения пожара, в качестве главного устройства защитного отключения дома или квартиры, или в качестве защиты от токов утечки (напр., в результате неисправной изоляции)
- Селективные с добавочным устройством защитного отключения типа AC или A



Номинальный ток	Номинальный остаточный ток	Количество полюсов	Код для заказа	Тип	Упаковка
63 А	100 мА	4	100733	Ex9CL-100 4P 63A A 100mA S	1/45
80 А	100 мА	4	100735	Ex9CL-100 4P 80A A 100mA S	1/45
100 А	100 мА	4	100737	Ex9CL-100 4P 100A A 100mA S	1/45
63 А	300 мА	4	100734	Ex9CL-100 4P 63A A 300mA S	1/45
80 А	300 мА	4	100736	Ex9CL-100 4P 80A A 300mA S	1/45
100 А	300 мА	4	100738	Ex9CL-100 4P 100A A 300mA S	1/45

Схема соединения

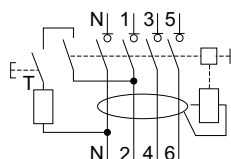

УЗО Ex9CL-H, -100, 10 кА

Информационная самоклеящаяся этикетка

- Самоклеящаяся этикетка с информацией о регулярной ежемесячной проверке
- Языки EN, CZ, SK, FR, RU, PL, DE, RO
- Входит в комплект поставки всех магнитных устройств защитного отключения NOARK, запасная часть

Описание	Языки	Код для заказа	Тип	Упаковка
Информационная самоклеящаяся этикетка	EN, CZ, SK, FR, RU, PL, DE, RO	101445	YS31	1

УЗО Ex9CL-N, 6 кА



- Устройства защитного отключения согласно IEC / EN 61008-1
- Условная устойчивость к короткому замыканию I_{nc} равна 6 кА
- 2 и 4-полюсное исполнение
- Номинальный остаточный ток 30, 300 мА
- Номинальный ток до 63 А
- Пригодны главным образом для бытовых приложений
- Тип АС

Номинальное рабочее напряжение 230/400 В AC

Номинальная частота 50/60 Гц

Устройства защитного отключения Ex9CL-N основаны на классической конструкции с постоянным магнитом. Преимуществом данной технологии является независимость функции отключения от напряжения. Ненулевое напряжение необходимо только для функции цепи кнопки проверки Т во время проверки УЗО. Магнитные устройства защитного отключения должны проверяться регулярно с периодичностью в один месяц.

Экономическая версия 6 кА устройств защитного отключения Ex9CL-N предназначена главным образом для основного использования, которым является защита людей в бытовых приложениях.

Ключ для кодировки типа

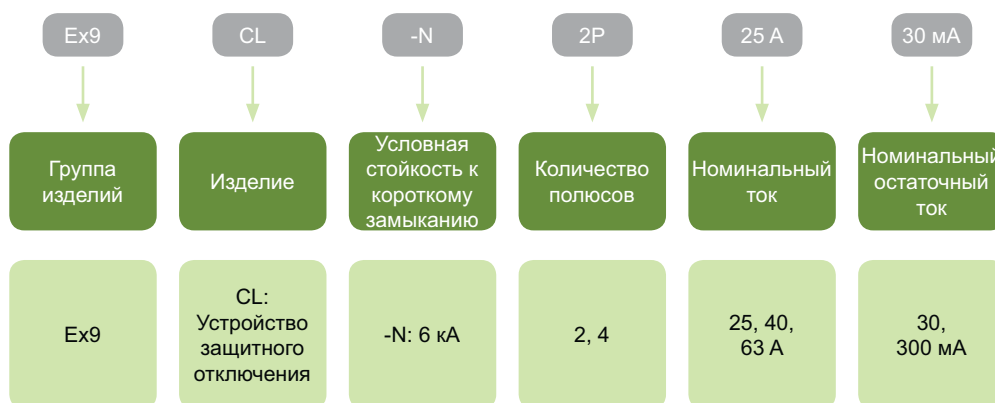

Знаки сертификации



УЗО Ex9CL-N, 6 кА

Тип АС, 2-полюсные

- Тип АС устройства защитного отключения, чувствительный к переменному остаточному току
- Без задержки отключения
- Устойчивость к импульсному току 250 А
- 30 мА версия, пригодная для защиты людей в случае прямого контакта с живой частью и с неживой частью оборудования при неисправности
- Селективные с добавочным устройством защитного отключения типа S или S+A



Номинальный ток	Номинальный остаточный ток	Количество полюсов	Код для заказа	Тип	Упаковка
25 А	30 мА	2	100607	Ex9CL-N 2P 25A 30mA	1/81
40 А	30 мА	2	100610	Ex9CL-N 2P 40A 30mA	1/81
40 А	300 мА	2	100612	Ex9CL-N 2P 40A 300mA	1/81

Схема соединения

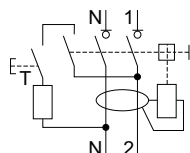

Тип АС, 4-полюсные

- Тип АС устройства защитного отключения, чувствительный к переменному остаточному току
- Без задержки отключения
- Устойчивость к импульсному току 250 А
- 30 мА версия, пригодная для защиты людей в случае прямого контакта с живой частью и с неживой частью оборудования при неисправности
- Селективные с добавочным устройством защитного отключения типа S или S+A



Номинальный ток	Номинальный остаточный ток	Количество полюсов	Код для заказа	Тип	Упаковка
25 А	30 мА	4	100616	Ex9CL-N 4P 25A 30mA	1/45
40 А	30 мА	4	100619	Ex9CL-N 4P 40A 30mA	1/45
63 А	30 мА	4	100622	Ex9CL-N 4P 63A 30mA	1/45
40 А	300 мА	4	100621	Ex9CL-N 4P 40A 300mA	1/45
63 А	300 мА	4	100624	Ex9CL-N 4P 63A 300mA	1/45

Схема соединения

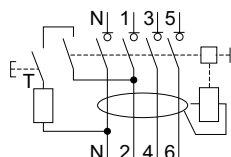

Информационная самоклеящаяся этикетка

- Самоклеящаяся этикетка с информацией о регулярной ежемесячной проверке
- Языки EN, CZ, SK, FR, RU, PL, DE, RO
- Входит в комплект поставки всех магнитных устройств защитного отключения NOARK, запасная часть

Описание	Языки	Код для заказа	Тип	Упаковка
Информационная самоклеящаяся этикетка	EN, CZ, SK, FR, RU, PL, DE, RO	101445	YS31	1

Технические данные - стр. 33

Комбинированные УЗО Ex9CBL-N, 10 кА



- Устройства защитного отключения с защитой от сверхтоков согласно IEC / EN 61009
- Номинальная отключающая способность I_{cn} 10 кА
- 1+N-полюсное исполнение
- Номинальный остаточный ток 30 мА
- Значения номинального тока до 40 А
- Характеристики отключения встроенного автоматического выключателя В и С
- Пригодны для бытовых и промышленных приложений
- Тип устройства защитного отключения АС и А
- Ширина 2 модуля

Номинальное рабочее напряжение 230/400 В АС

Номинальная частота 50/60 Гц

Устройства защитного отключения Ex9CBL-N основаны на классической конструкции с постоянным магнитом. Преимуществом данной технологии является независимость функции отключения от напряжения. Ненулевое напряжение необходимо только для функции цепи кнопки проверки Т во время проверки УЗО. Магнитные устройства защитного отключения должны регулярно проверяться с периодичностью в один месяц.

Ключ для кодировки типа

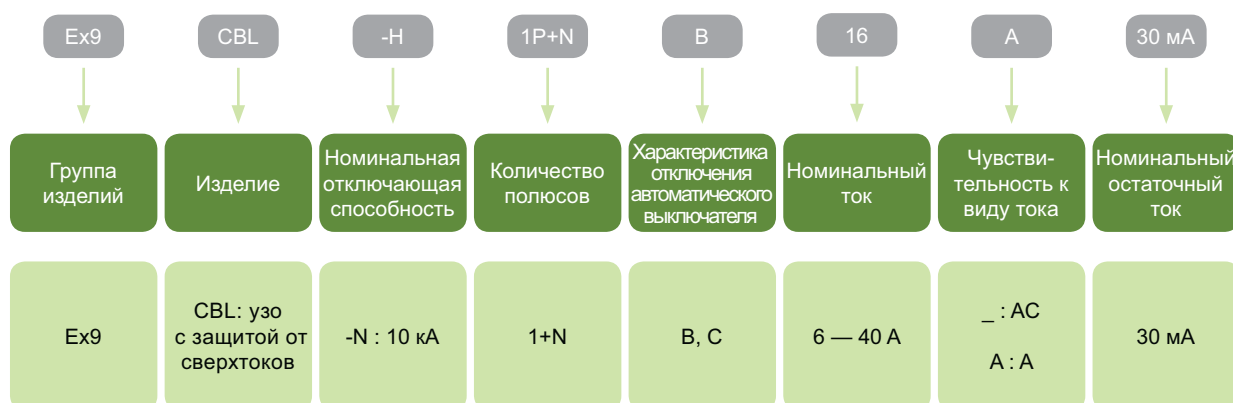

Знаки сертификации



Комбинированные УЗО Ex9CBL-H, 10 кА

Тип АС, Характеристика В

- Тип АС устройства защитного отключения, чувствительный к переменному остаточному току
- Характеристика отключения встроенного автоматического выключателя В
- Без задержки отключения
- Устойчивость к импульсному току 250 А
- Пригодны для защиты людей в случае прямого контакта с живой частью и с неживой частью оборудования при неисправности
- Селективные с добавочным устройством защитного отключения типа S или S+A



Номинальный ток	Номинальный остаточный ток	Хар. автомат выключателя	Код для заказа	Тип	Упаковка
6 А	30 мА	В	100771	Ex9CBL-H 1P+N B6 30mA	1/81
10 А	30 мА	В	100772	Ex9CBL-H 1P+N B10 30mA	1/81
13 А	30 мА	В	100773	Ex9CBL-H 1P+N B13 30mA	1/81
16 А	30 мА	В	100774	Ex9CBL-H 1P+N B16 30mA	1/81
20 А	30 мА	В	100775	Ex9CBL-H 1P+N B20 30mA	1/81
25 А	30 мА	В	100776	Ex9CBL-H 1P+N B25 30mA	1/81
32 А	30 мА	В	100777	Ex9CBL-H 1P+N B32 30mA	1/81
40 А	30 мА	В	100778	Ex9CBL-H 1P+N B40 30mA	1/81

Схема соединения

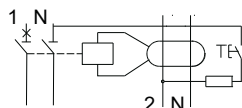

Тип АС, Характеристика С

- Тип АС устройства защитного отключения, чувствительный к переменному остаточному току
- Характеристика отключения встроенного автоматического выключателя С
- Без задержки отключения
- Устойчивость к импульсному току 250 А
- Пригодны для защиты людей в случае прямого контакта с живой частью и с неживой частью оборудования при неисправности
- Селективные с добавочным устройством защитного отключения типа S или S+A



Номинальный ток	Номинальный остаточный ток	Хар. автомат выключателя	Код для заказа	Тип	Упаковка
6 А	30 мА	С	100779	Ex9CBL-H 1P+N C6 30mA	1/81
10 А	30 мА	С	100780	Ex9CBL-H 1P+N C10 30mA	1/81
13 А	30 мА	С	100781	Ex9CBL-H 1P+N C13 30mA	1/81
16 А	30 мА	С	100782	Ex9CBL-H 1P+N C16 30mA	1/81
20 А	30 мА	С	100783	Ex9CBL-H 1P+N C20 30mA	1/81
25 А	30 мА	С	100784	Ex9CBL-H 1P+N C25 30mA	1/81
32 А	30 мА	С	100785	Ex9CBL-H 1P+N C32 30mA	1/81
40 А	30 мА	С	100786	Ex9CBL-H 1P+N C40 30mA	1/81

Схема соединения

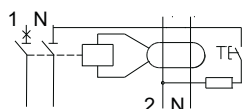

Комбинированные УЗО Ex9CBL-H, 10 кА

Тип А, Характеристика В

- Тип А устройства защитного отключения, чувствительный к переменному и импульсному постоянному остаточному току
- Характеристика отключения встроенного автоматического выключателя В
- Без задержки отключения
- Устойчивость к импульсному току 250 А
- Пригодны для защиты людей в случае прямого контакта с живой частью и с неживой частью оборудования при неисправности
- Селективные с добавочным устройством защитного отключения типа S или S+A



Номинальный ток	Номинальный остаточный ток	Хар. автомат выключателя	Код для заказа	Тип	Упаковка
6 А	30 mA	В	100787	Ex9CBL-H 1P+N B6 A 30mA	1/81
10 А	30 mA	В	100788	Ex9CBL-H 1P+N B10 A 30mA	1/81
13 А	30 mA	В	100789	Ex9CBL-H 1P+N B13 A 30mA	1/81
16 А	30 mA	В	100790	Ex9CBL-H 1P+N B16 A 30mA	1/81
20 А	30 mA	В	100791	Ex9CBL-H 1P+N B20 A 30mA	1/81
25 А	30 mA	В	100792	Ex9CBL-H 1P+N B25 A 30mA	1/81
32 А	30 mA	В	100793	Ex9CBL-H 1P+N B32 A 30mA	1/81
40 А	30 mA	В	100794	Ex9CBL-H 1P+N B40 A 30mA	1/81

Схема соединения

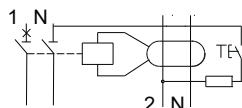

Тип А, Характеристика С

- А тип устройства защитного отключения, чувствительный к переменному и импульсному постоянному остаточному току
- Характеристика отключения встроенного автоматического выключателя С
- Без задержки отключения
- Устойчивость к импульсному току 250 А
- Пригодны для защиты людей в случае прямого контакта с живой частью и с неживой частью оборудования при неисправности
- Селективные с добавочным устройством защитного отключения типа S или S+A



Номинальный ток	Номинальный остаточный ток	Хар. автомат выключателя	Код для заказа	Тип	Упаковка
6 А	30 mA	С	100795	Ex9CBL-H 1P+N C6 A 30mA	1/81
10 А	30 mA	С	100796	Ex9CBL-H 1P+N C10 A 30mA	1/81
13 А	30 mA	С	100797	Ex9CBL-H 1P+N C13 A 30mA	1/81
16 А	30 mA	С	100798	Ex9CBL-H 1P+N C16 A 30mA	1/81
20 А	30 mA	С	100799	Ex9CBL-H 1P+N C20 A 30mA	1/81
25 А	30 mA	С	100800	Ex9CBL-H 1P+N C25 A 30mA	1/81
32 А	30 mA	С	100801	Ex9CBL-H 1P+N C32 A 30mA	1/81
40 А	30 mA	С	100802	Ex9CBL-H 1P+N C40 A 30mA	1/81

Схема соединения

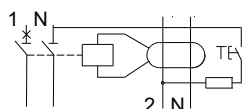

Комбинированные УЗО Ех9СВL-Н, 10 кА

Информационная самоклеящаяся этикетка

- Самоклеящаяся этикетка с информацией о регулярной ежемесячной проверке
- Языки EN, CZ, SK, FR, RU, PL, DE, RO
- Входит в комплект поставки всех магнитных устройств защитного отключения NOARK, запасная часть

Описание	Языки	Код для заказа	Тип	Упаковка
Информационная самоклеящаяся этикетка	EN, CZ, SK, FR, RU, PL, DE, RO	101445	YS31	1

Комбинированные УЗО Ex9CBL-N, 6 кА



- Устройства защитного отключения с защитой от сверхтоков согласно IEC / EN 61009
- Номинальная отключающая способность I_{cn} 6 кА
- 1+N-полюсное исполнение
- Номинальный остаточный ток 30 мА
- Значения номинального тока до 40 А
- Характеристики отключения встроенного автоматического выключателя В и С
- Пригодны главным образом для бытовых приложений
- Тип устройства защитного отключения АС и А
- Ширина 2 модуля

Номинальное рабочее напряжение 230/400 В АС

Номинальная частота 50/60 Гц

Устройства защитного отключения Ex9CBL-N основаны на классической конструкции с постоянным магнитом. Преимуществом данной технологии является независимость функции отключения от напряжения. Ненулевое напряжение необходимо только для функции цепи кнопки проверки Т во время проверки УЗО. Магнитные устройства защитного отключения должны регулярно проверяться с периодичностью в один месяц

Ключ для кодировки типа

Ex9	CBL	-N	1P+N	В	16	А	30 мА
↓	↓	↓	↓	↓	↓	↓	↓
Группа изделий	Изделие	Номинальная отключающая способность	Количество полюсов	Характеристика отключения автоматического выключателя	Номинальный ток	Чувствительность к виду тока	Номинальный остаточный ток
Ex9	CBL: узо с защитой от сверхтоков	-N : 6 кА	1+N	В, С	6 — 40 А	_ : АС А : А	30 мА

Знаки сертификации



Комбинированные УЗО Ex9CBL-N, 6 кА

Тип АС, Характеристика В

- Тип АС устройства защитного отключения, чувствительный к переменному остаточному току
- Характеристика отключения встроенного автоматического выключателя В
- Без задержки отключения
- Устойчивость к импульсному току 250 А
- Пригодные для защиты людей в случае прямого контакта с живой частью и неживой частью оборудования при неисправности
- Селективные с добавочным устройством защитного отключения типа S или S+A



Номинальный ток	Номинальный остаточный ток	Хар. автомат выключателя	Код для заказа	Тип	Упаковка
6 А	30 мА	В	100739	Ex9CBL-N 1P+N B6 30mA	1/81
10 А	30 мА	В	100740	Ex9CBL-N 1P+N B10 30mA	1/81
13 А	30 мА	В	100741	Ex9CBL-N 1P+N B13 30mA	1/81
16 А	30 мА	В	100742	Ex9CBL-N 1P+N B16 30mA	1/81
20 А	30 мА	В	100743	Ex9CBL-N 1P+N B20 30mA	1/81
25 А	30 мА	В	100744	Ex9CBL-N 1P+N B25 30mA	1/81
32 А	30 мА	В	100745	Ex9CBL-N 1P+N B32 30mA	1/81
40 А	30 мА	В	100746	Ex9CBL-N 1P+N B40 30mA	1/81

Схема соединения

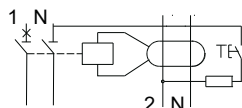

Тип АС, Характеристика С

- Тип АС устройства защитного отключения, чувствительный к переменному остаточному току
- Характеристика отключения встроенного автоматического выключателя С
- Без задержки отключения
- Устойчивость к импульсному току 250 А
- Пригодны для защиты людей в случае прямого контакта с живой частью и с неживой частью оборудования при неисправности
- Селективные с добавочным устройством защитного отключения типа S или S+A



Номинальный ток	Номинальный остаточный ток	Хар. автомат выключателя	Код для заказа	Тип	Упаковка
6 А	30 мА	С	100747	Ex9CBL-N 1P+N C6 30mA	1/81
10 А	30 мА	С	100748	Ex9CBL-N 1P+N C10 30mA	1/81
13 А	30 мА	С	100749	Ex9CBL-N 1P+N C13 30mA	1/81
16 А	30 мА	С	100750	Ex9CBL-N 1P+N C16 30mA	1/81
20 А	30 мА	С	100751	Ex9CBL-N 1P+N C20 30mA	1/81
25 А	30 мА	С	100752	Ex9CBL-N 1P+N C25 30mA	1/81
32 А	30 мА	С	100753	Ex9CBL-N 1P+N C32 30mA	1/81
40 А	30 мА	С	100754	Ex9CBL-N 1P+N C40 30mA	1/81

Схема соединения

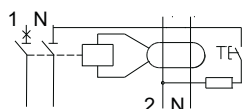

Комбинированные УЗО Ex9CBL-N, 6 кА

Тип А, Характеристика В

- Тип А устройства защитного отключения, чувствительный к переменному и импульсному постоянному остаточному току
- Характеристика отключения встроенного автоматического выключателя В
- Без задержки отключения
- Устойчивость к импульсному току 250 А
- Пригодные для защиты людей в случае прямого контакта с живой частью и неживой частью оборудования при неисправности
- Селективные с добавочным устройством защитного отключения типа S или S+A



Номинальный ток	Номинальный остаточный ток	Хар. автомат выключателя	Код для заказа	Тип	Упаковка
6 А	30 mA	В	100755	Ex9CBL-N 1P+N B6 A 30mA	1/81
10 А	30 mA	В	100756	Ex9CBL-N 1P+N B10 A 30mA	1/81
13 А	30 mA	В	100757	Ex9CBL-N 1P+N B13 A 30mA	1/81
16 А	30 mA	В	100758	Ex9CBL-N 1P+N B16 A 30mA	1/81
20 А	30 mA	В	100759	Ex9CBL-N 1P+N B20 A 30mA	1/81
25 А	30 mA	В	100760	Ex9CBL-N 1P+N B25 A 30mA	1/81
32 А	30 mA	В	100761	Ex9CBL-N 1P+N B32 A 30mA	1/81
40 А	30 mA	В	100762	Ex9CBL-N 1P+N B40 A 30mA	1/81

Схема соединения

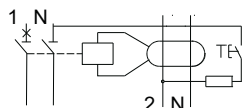

Тип А, Характеристика С

- Тип А устройства защитного отключения, чувствительный к переменному и импульсному постоянному остаточному току
- Характеристика отключения встроенного автоматического выключателя С
- Без задержки отключения
- Устойчивость к импульсному току 250 А
- Пригодные для защиты людей в случае прямого контакта с живой частью и с неживой частью оборудования при неисправности
- Селективные с добавочным устройством защитного отключения типа S или S+A



Номинальный ток	Номинальный остаточный ток	Хар. автомат выключателя	Код для заказа	Тип	Упаковка
6 А	30 mA	С	100763	Ex9CBL-N 1P+N C6 A 30mA	1/81
10 А	30 mA	С	100764	Ex9CBL-N 1P+N C10 A 30mA	1/81
13 А	30 mA	С	100765	Ex9CBL-N 1P+N C13 A 30mA	1/81
16 А	30 mA	С	100766	Ex9CBL-N 1P+N C16 A 30mA	1/81
20 А	30 mA	С	100767	Ex9CBL-N 1P+N C20 A 30mA	1/81
25 А	30 mA	С	100768	Ex9CBL-N 1P+N C25 A 30mA	1/81
32 А	30 mA	С	100769	Ex9CBL-N 1P+N C32 A 30mA	1/81
40 А	30 mA	С	100770	Ex9CBL-N 1P+N C40 A 30mA	1/81

Схема соединения

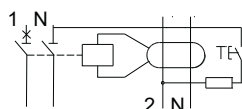

Комбинированные УЗО Ex9CBL-N, 6 кА

Информационная самоклеящаяся этикетка

- Самоклеящаяся этикетка с информацией о регулярной ежемесячной проверке
- Языки EN, CZ, SK, FR, RU, PL, DE, RO
- Входит в комплект поставки всех магнитных устройств защитного отключения NOARK, запасная часть

Описание	Языки	Код для заказа	Тип	Упаковка
Информационная самоклеящаяся этикетка	EN, CZ, SK, FR, RU, PL, DE, RO	101445	YS31	1

Модули УЗО Ex9LE



- Модули УЗО согласно IEC / EN 61009
- Для комбинирования с автоматическим выключателем Ex9BH, Ex9BN
- Условная устойчивость к короткому замыканию I_{nc} 10 кА в комбинации с Ex9BH и 6 кА с Ex9BN
- 1+N- ... 4-полюсные исполнения
- Номинальный остаточный ток 10, 30, 100, 300 мА
- Значения номинального тока до 40 и 63 А
- Пригодны для бытовых и промышленных приложений
- Тип устройства защитного отключения АС

Номинальное рабочее напряжение 230/400 В АС

Номинальная частота 50/60 Гц

Модули УЗО Ex9LE основаны на электротехнической технологии. Она приносит преимущества в более точной оценке остаточного тока и далее в снижении нежелательных отключений. Данные устройства далее не имеют проблемы намагничивания якоря блока отключения. По этой причине не требуется регулярная проверка для сохранения функции УЗО. Для выполнения требований по регулярной проверке, установленных стандартами, рекомендовано проверять данные модули УЗО с интервалом в один год.

Данное полюсное исполнение модуля устройства защитного отключения должно комбинироваться с автоматическим выключателем Ex9BH или Ex9BN следующим способом. 1+N-полюсное исполнение модуля УЗО можно комбинировать с 1-полюсным автоматическим выключателем; 2-полюсный модуль УЗО - с 1+N- или 2-полюсным автоматическим выключателем; 3-полюсный и 3+N-полюсный модуль - с 3-полюсным автоматическим выключателем, 4-полюсный модуль УЗО - с 3+N- или 4-полюсным автоматическим выключателем. Эти варианты позволяют создавать различные комбинации устройств с работоспособностью устройства защитного отключения с защитой от сверхтоков.

Ключ для кодировки типа

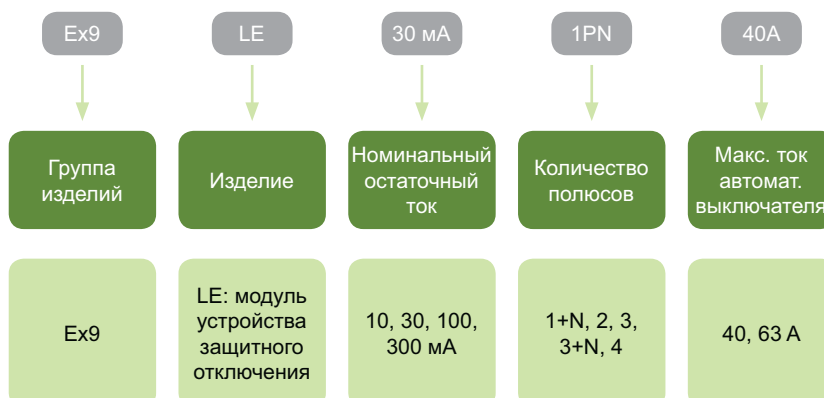

Знаки сертификации



Модули УЗО Ex9LE

Монтаж к автоматическому выключателю



Вспомогательные или
сигнальные контакты
AX, AL, AXL
Макс. 3 блока

Расцепители
по напряжению
или независимые
расцепители
SHT, UVT, OVT
Макс. 2 блока

Автоматический
выключатель
Ex9B
1, 1+N, 2, 3, 3+N,
4-полюсные

Модуль УЗО
Ex9LE
1+N, 2, 3, 3+N,
4-полюсные

Модули УЗО к автоматическим выключателям Ex9BH и Ex9BN монтируются справа.

Установка модуля устройства защитного отключения никак не влияет на использование прочих аксессуаров с автоматическим выключателем.

Модули УЗО Ex9LE

1+N-полюсное исполнение

- Тип АС устройства защитного отключения, чувствительный к переменному остаточному току
- Без задержки отключения
- Устойчивость к импульсному току 250 А
- 10 и 30 мА версия пригодны для защиты людей в случае прямого контакта с живой частью и с неживой частью оборудования при неисправности
- 100 и 300 мА версии пригодны в качестве защиты от возникновения пожара, в качестве главного устройства защитного отключения дома или квартиры, или в качестве защиты от токов утечки (напр., в результате неисправной изоляции)
- Для комбинирования с 1-полюсным исполнением автоматического выключателя Ex9BN или Ex9BN



Номинальный остаточный ток	Номинальный ток	Количество полюсов	Код для заказа	Тип	Упаковка
10 мА	40 А	1+N	100557	Ex9LE 10mA 1PN 40A	1/54
10 мА	63 А	1+N	100562	Ex9LE 10mA 1PN 63A	1/54
30 мА	40 А	1+N	100567	Ex9LE 30mA 1PN 40A	1/54
30 мА	63 А	1+N	100572	Ex9LE 30mA 1PN 63A	1/54
100 мА	40 А	1+N	100577	Ex9LE 100mA 1PN 40A	1/54
100 мА	63 А	1+N	100582	Ex9LE 100mA 1PN 63A	1/54
300 мА	40 А	1+N	100587	Ex9LE 300mA 1PN 40A	1/54
300 мА	63 А	1+N	100592	Ex9LE 300mA 1PN 63A	1/54

Схема соединения

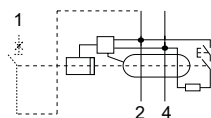

2-полюсное исполнение

- Тип АС устройства защитного отключения, чувствительный к переменному остаточному току
- Без задержки отключения
- Устойчивость к импульсному току 250 А
- 10 и 30 мА версии пригодны для защиты людей в случае прямого контакта с живой частью и с неживой частью оборудования при неисправности
- 100 и 300 мА версия пригодны в качестве защиты от возникновения пожара, в качестве главного устройства защитного отключения дома или квартиры, или в качестве защиты от токов утечки (напр., в результате неисправной изоляции)
- Для комбинирования с 1+N- или 2-полюсным исполнением автоматического выключателя Ex9BN или Ex9BN



Номинальный остаточный ток	Номинальный ток	Количество полюсов	Код для заказа	Тип	Упаковка
10 мА	40 А	2	100558	Ex9LE 10mA 2P 40A	1/45
10 мА	63 А	2	100563	Ex9LE 10mA 2P 63A	1/45
30 мА	40 А	2	100568	Ex9LE 30mA 2P 40A	1/45
30 мА	63 А	2	100573	Ex9LE 30mA 2P 63A	1/45
100 мА	40 А	2	100578	Ex9LE 100mA 2P 40A	1/45
100 мА	63 А	2	100583	Ex9LE 100mA 2P 63A	1/45
300 мА	40 А	2	100588	Ex9LE 300mA 2P 40A	1/45
300 мА	63 А	2	100593	Ex9LE 300mA 2P 63A	1/45

Схема соединения

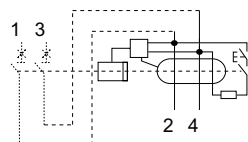

Модули УЗО Ex9LE

3-полюсное исполнение

- Тип АС устройства защитного отключения, чувствительный к переменному остаточному току
- Без задержки отключения
- Устойчивость к импульсному току 250 А
- 10 и 30 мА версии пригодны для защиты людей в случае прямого контакта с живой частью и с неживой частью оборудования при неисправности
- 100 и 300 мА версии пригодны в качестве защиты от возникновения пожара, в качестве главного устройства защитного отключения дома или квартиры, или в качестве защиты от токов утечки (напр., в результате неисправной изоляции)
- Для комбинирования с 3-полюсным исполнением автоматического выключателя Ex9BN или Ex9BN



Номинальный остаточный ток	Номинальный ток	Количество полюсов	Код для заказа	Тип	Упаковка
10 мА	40 А	3	100559	Ex9LE 10mA 3P 40A	1/27
10 мА	63 А	3	100564	Ex9LE 10mA 3P 63A	1/27
30 мА	40 А	3	100569	Ex9LE 30mA 3P 40A	1/27
30 мА	63 А	3	100574	Ex9LE 30mA 3P 63A	1/27
100 мА	40 А	3	100579	Ex9LE 100mA 3P 40A	1/27
100 мА	63 А	3	100584	Ex9LE 100mA 3P 63A	1/27
300 мА	40 А	3	100589	Ex9LE 300mA 3P 40A	1/27
300 мА	63 А	3	100594	Ex9LE 300mA 3P 63A	1/27

Схема соединения

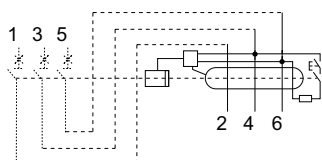

3+N-полюсное исполнение

- Тип АС устройства защитного отключения, чувствительный к переменному остаточному току
- Без задержки отключения
- Устойчивость к импульсному току 250 А
- 10 и 30 мА версии пригодны для защиты людей в случае прямого контакта с живой частью и с неживой частью оборудования при неисправности
- 100 и 300 мА версии пригодны в качестве защиты от возникновения пожара, в качестве главного устройства защитного отключения дома или квартиры, или в качестве защиты от токов утечки (напр., в результате неисправной изоляции)
- Для комбинирования с 3-полюсным исполнением автоматического выключателя Ex9BN или Ex9BN



Номинальный остаточный ток	Номинальный ток	Количество полюсов	Код для заказа	Тип	Упаковка
10 мА	40 А	3+N	100560	Ex9LE 10mA 3PN 40A	1/27
10 мА	63 А	3+N	100565	Ex9LE 10mA 3PN 63A	1/27
30 мА	40 А	3+N	100570	Ex9LE 30mA 3PN 40A	1/27
30 мА	63 А	3+N	100575	Ex9LE 30mA 3PN 63A	1/27
100 мА	40 А	3+N	100580	Ex9LE 100mA 3PN 40A	1/27
100 мА	63 А	3+N	100585	Ex9LE 100mA 3PN 63A	1/27
300 мА	40 А	3+N	100590	Ex9LE 300mA 3PN 40A	1/27
300 мА	63 А	3+N	100595	Ex9LE 300mA 3PN 63A	1/27

Схема соединения

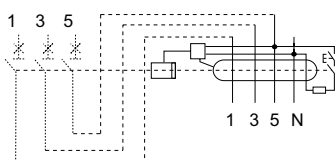

Технические данные - стр. 42

Модули УЗО Ex9LE

4-полюсное исполнение

- Тип АС устройства защитного отключения, чувствительный к переменному остаточному току
- Без задержки отключения
- Устойчивость к импульсному току 250 А
- 10 и 30 мА версии пригодны для защиты людей в случае прямого контакта с живой частью и с неживой частью оборудования при неисправности
- 100 и 300 мА версии пригодны в качестве защиты от возникновения пожара, в качестве главного устройства защитного отключения дома или квартиры, или в качестве защиты от токов утечки (напр., в результате неисправной изоляции)
- Для комбинирования с 3+N- или 4-полюсным исполнением автоматического выключателя Ex9BN или Ex9BN



Номинальный остаточный ток	Номинальный ток	Количество полюсов	Код для заказа	Тип	Упаковка
10 мА	40 А	4	100561	Ex9LE 10mA 4P 40A	1/24
10 мА	63 А	4	100566	Ex9LE 10mA 4P 63A	1/24
30 мА	40 А	4	100571	Ex9LE 30mA 4P 40A	1/24
30 мА	63 А	4	100576	Ex9LE 30mA 4P 63A	1/24
100 мА	40 А	4	100581	Ex9LE 100mA 4P 40A	1/24
100 мА	63 А	4	100586	Ex9LE 100mA 4P 63A	1/24
300 мА	40 А	4	100591	Ex9LE 300mA 4P 40A	1/24
300 мА	63 А	4	100596	Ex9LE 300mA 4P 63A	1/24

Схема соединения

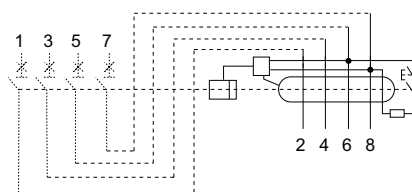



Технические данные Ex9CL-H, 10 кА

Устройства защитного отключения Ex9CL-H, 10 кА

Общие характеристики

Конструкция с постоянным магнитом - функция отключения, независимая от напряжения

Пригодны для бытовых и промышленных приложений

Типы АС и А

Магнитное устройство защитного отключения должно проверяться регулярно с периодичностью в один месяц. Данная обязанность для пользователя проводки установлена законом.

В том случае, если 4-полюсное устройство защитного отключения не присоединено полным количеством проводов, то необходимо обеспечить, чтобы цепь кнопки проверки Т питалась соответствующим напряжением (т.е. необходимо соединить соответствующие входные зажимы УЗО, см. схема соединения).

Электрические характеристики

Соответствуют требованиям	IEC/EN 61008
Номинальное рабочее напряжение U_e	230/400 В AC
Минимальное рабочее напряжение УЗО	независимое от напряжения
Рабочее напряжение кнопки проверки Т	150 — 254 В AC (2-полюсные), 150 — 440 В AC (4-полюсные)
Номинальная частота	50/60 Гц
Условная устойчивость к короткому замыканию I_{nc}	10 кА
Номинальный ток	25, 40, 63 А
Номинальный остаточный ток	30, 100, 300 мА
Чувствительность к остаточному току	Тип АС - переменный остаточный ток тип А - переменный и импульсный постоянный остаточный ток
Временные характеристики	без задержки по времени
Номинальное импульсное выдерживаемое напряжение U_{imp}	6 кV
Номинальное изоляционное напряжение U_i	500 V
Механическая долговечность	2 000 коммутационных циклов
Электрическая долговечность	2 000 коммутационных циклов
Класс селективности для перегрузки	
$I_n = 25$ А	макс. 25 А gG
$I_n = 40$ А	макс. 25 А gG
$I_n = 63$ А	макс. 40 А gG
Класс селективности для короткого замыкания	
$I_n = 25$ А	макс. 63 А gG
$I_n = 40$ А	макс. 63 А gG
$I_n = 63$ А	макс. 63 А gG
Номинальная включающая способность I_m (номинальная остаточная включающая способность $I_{\Delta m}$)	
$I_n = 25$ А	500 А
$I_n = 40$ А	500 А
$I_n = 63$ А	630 А
Сторона присоединения к сети	произвольная: вверху или внизу

Технические данные Ex9CL-H, 10 кА

Механические характеристики

Ширина устройства	36 мм (2-полюсные), 72 мм (4-полюсные)
Высота устройства	85 мм, включая защелки на рейку
Высота выреза в защитной панели	45 мм
Монтаж	на DIN-рейку 35 мм
Степень защиты	IP20
Зажимы	комбинированные болтовые и хомутные
Сечение присоединяемых проводов	1 — 35 мм ²
Момент затяжки зажимов	1.5 — 2.5 Нм
Толщина соединительной шины	0.8 — 2 мм
Температура окружающей среды	-5 — +40 °C
Высота над уровнем моря	≤ 2000 м
Относительная влажность	≤ 95 %
Устойчивость к тепловой и влажной среде	класс 2
Степень загрязнения	2
Класс инсталляции	III

Размеры

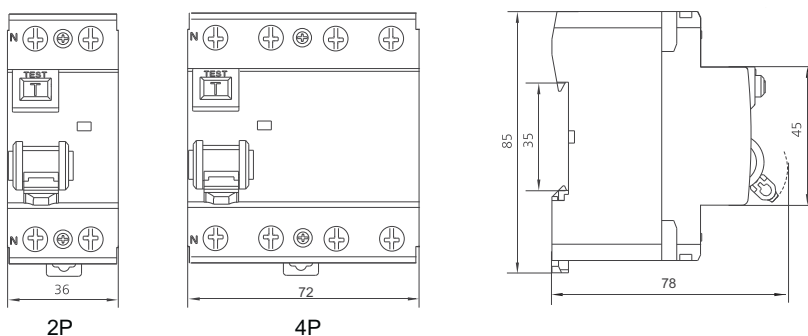

Схемы соединения

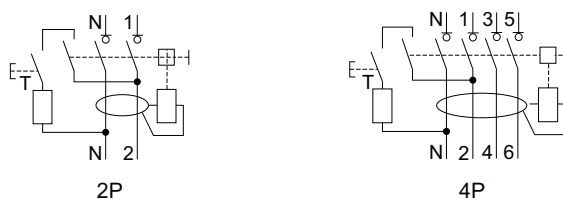

Технические данные Ex9CL-H, 10 кА

Характеристики отключения

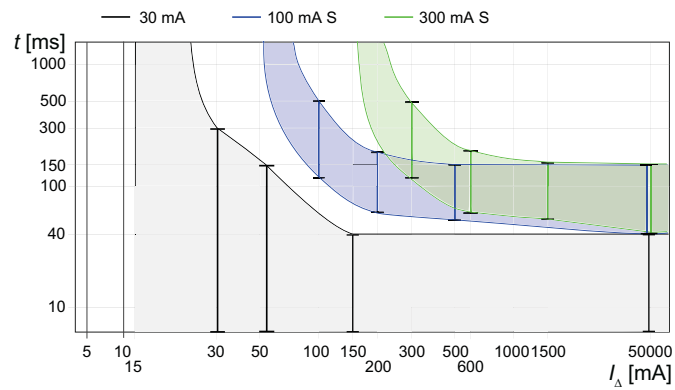

Технические данные Ex9CL-100, 10 кА

Устройства защитного отключения Ex9CL-100, 10 кА

Общие характеристики

Конструкция с постоянным магнитом - функция отключения, независимая от напряжения
Пригодны для бытовых и промышленных приложений
Типы S и S+A
Магнитное устройство защитного отключения должно проверяться регулярно с периодичностью в один месяц. Данная обязанность для пользователя проводки установлена законом.
В том случае, если 4-полюсное устройство защитного отключения не присоединено полным количеством проводов, то необходимо обеспечить, чтобы цепь кнопки проверки Т питалась соответствующим напряжением (т.е. необходимо соединить соответствующие входные зажимы УЗО, см. схема соединения).

Электрические характеристики

Соответствуют требованиям	IEC/EN 61008
Номинальное рабочее напряжение U_e	230/400 В AC
Минимальное рабочее напряжение УЗО	независимое от напряжения
Рабочее напряжение кнопки проверки Т	150 — 254 В AC (2-полюсные), 150 — 440 В AC (4-полюсные)
Номинальная частота	50/60 Гц
Условная устойчивость к короткому замыканию I_{nc}	10 кА
Номинальный ток	63, 80, 100 А
Номинальный остаточный ток	100, 300 мА
Чувствительность к остаточному току	Тип AC - переменный остаточный ток тип A - переменный и импульсный постоянный остаточный ток
Временные характеристики	селективные S тип с временем бездействия 40 мс
Номинальное импульсное выдерживаемое напряжение U_{imp}	6 кV
Номинальное изоляционное напряжение U_i	500 V
Механическая долговечность	2 000 коммутационных циклов
Электрическая долговечность	2 000 коммутационных циклов
Класс селективности для перегрузки	
$I_n = 63$ А	макс. 40 А gG
$I_n = 80$ А	макс. 50 А gG
$I_n = 100$ А	макс. 63 А gG
Класс селективности для короткого замыкания	
$I_n = 63$ А	макс. 63 А gG
$I_n = 80$ А	макс. 80 А gG
$I_n = 100$ А	макс. 100 А gG
Номинальная включающая способность I_m (номинальная остаточная включающая способность $I_{\Delta m}$)	
$I_n = 63$ А	630 А
$I_n = 80$ А	1000 А
$I_n = 100$ А	1000 А
Сторона присоединения к сети	произвольная: сверху или внизу

Технические данные Ex9CL-100, 10 кА

Механические характеристики

Ширина устройства	36 мм (2-полюсные), 72 мм (4-полюсные)
Высота устройства	85 мм, включая защелки на рейку
Высота выреза в защитной панели	45 мм
Монтаж	на DIN-рейку 35 мм
Степень защиты	IP20
Зажимы	хомутные
Сечение присоединяемых проводов	1 — 35 мм ²
Момент затяжки зажимов	1.5 — 2.5 Нм
Температура окружающей среды	-5 — +40 °С
Высота над уровнем моря	≤ 2000 м
Относительная влажность	≤ 95 %
Устойчивость к тепловой и влажной среде	класс 2
Степень загрязнения	2
Класс инсталляции	III

Размеры

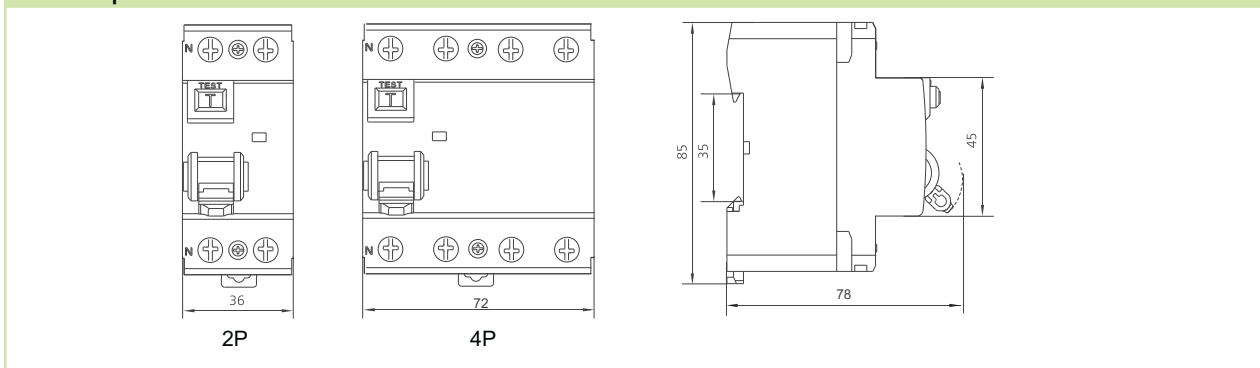

Схемы соединения

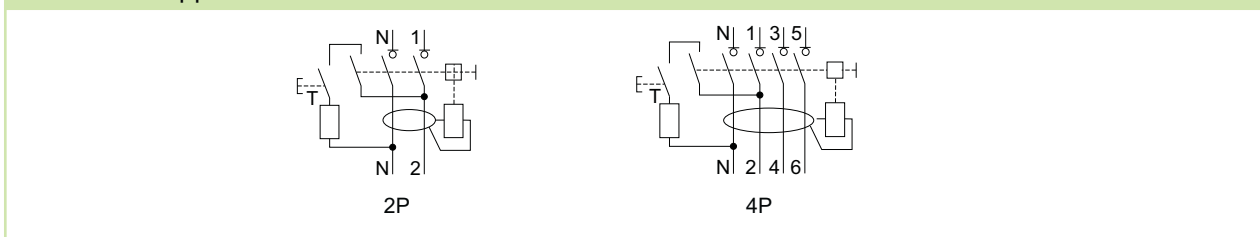

Технические данные Ex9CL-100, 10 кА

Характеристики отключения

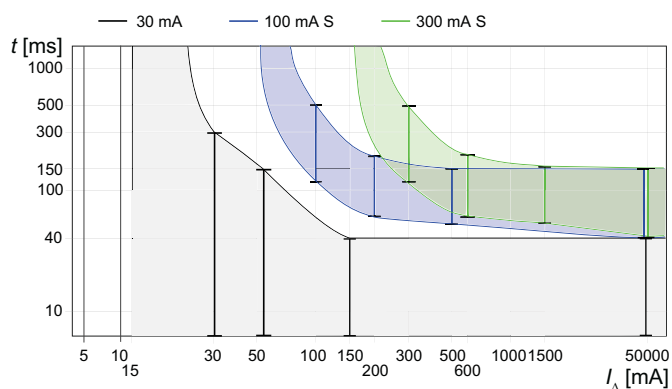

Технические данные Ex9CL-N, 6 кА

Устройства защитного отключения Ex9CL-N, 6 кА

Общие характеристики

Конструкция с постоянным магнитом - функция отключения, независимая от напряжения

Пригодны для бытовых и промышленных приложений

Тип АС

Магнитное устройство защитного отключения должно проверяться регулярно с периодичностью в один месяц. Данная обязанность для пользователя проводки установлена законом.

В том случае, если 4-полюсное устройство защитного отключения не присоединено полным количеством проводов, то необходимо обеспечить, чтобы цепь кнопки проверки Т питалась соответствующим напряжением (т.е. необходимо соединить соответствующие входные зажимы УЗО, см. схема соединения)

Электрические характеристики

Соответствуют требованиям	IEC/EN 61008
Номинальное рабочее напряжение U_e	240/415 В АС
Минимальное рабочее напряжение УЗО	независимое от напряжения
Рабочее напряжение кнопки проверки Т	150 — 254 В АС (2-полюсные), 150 — 440 В АС (4-полюсные)
Номинальная частота	50 Гц
Условная устойчивость к короткому замыканию I_{nc}	6 кА
Номинальный ток	25, 40, 63 А
Номинальный остаточный ток	30, 300 мА
Чувствительность к остаточному току	тип АС - переменный остаточный ток
Временные характеристики	без задержки по времени
Номинальное импульсное выдерживаемое напряжение U_{imp}	6 кV
Номинальное изоляционное напряжение U_i	500 V
Механическая долговечность	2 000 коммутационных циклов
Электрическая долговечность	2 000 коммутационных циклов
Класс селективности для перегрузки	
$I_n = 25$ А	макс. 25 А gG
$I_n = 40$ А	макс. 25 А gG
$I_n = 63$ А	макс. 40 А gG
Класс селективности для короткого замыкания	
$I_n = 25$ А	макс. 63 А gG
$I_n = 40$ А	макс. 63 А gG
$I_n = 63$ А	макс. 63 А gG
Номинальная включающая способность I_m (номинальная остаточная включающая способность $I_{\Delta m}$)	
$I_n = 25$ А	500 А
$I_n = 40$ А	500 А
$I_n = 63$ А	630 А
Сторона присоединения к сети	произвольная: вверху или внизу

Технические данные Ex9CL-N, 6 кА

Механические характеристики

Ширина устройства	36 мм (2-полюсные), 72 мм (4-полюсные)
Высота устройства	85 мм, включая защелки на рейку
Высота выреза в защитной панели	45 мм
Монтаж	на DIN-рейку 35 мм
Степень защиты	IP20
Зажимы	комбинированные болтовые и хомутные
Сечение присоединяемых проводов	1 — 35 мм ²
Момент затяжки зажимов	1.5 — 2.5 Нм
Толщина соединительной шины	0.8 — 2 мм
Температура окружающей среды	-5 — +40 °C
Высота над уровнем моря	≤ 2000 м
Относительная влажность	≤ 95 %
Устойчивость к тепловой и влажной среде	класс 2
Степень загрязнения	2
Класс инсталляции	III

Размеры

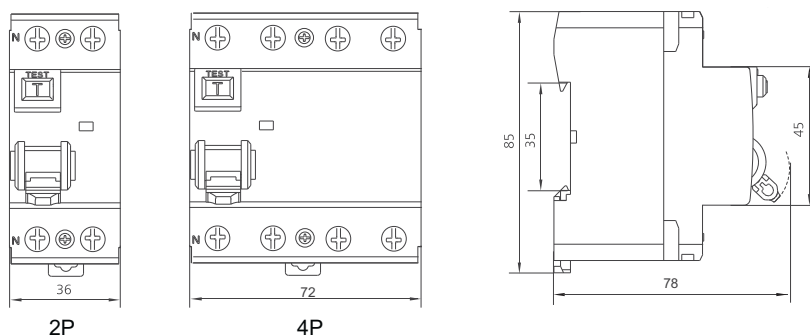

Схемы соединения

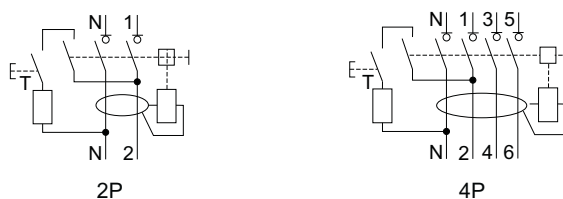

Технические данные Ex9CL-N, 6 кА

Характеристики отключения

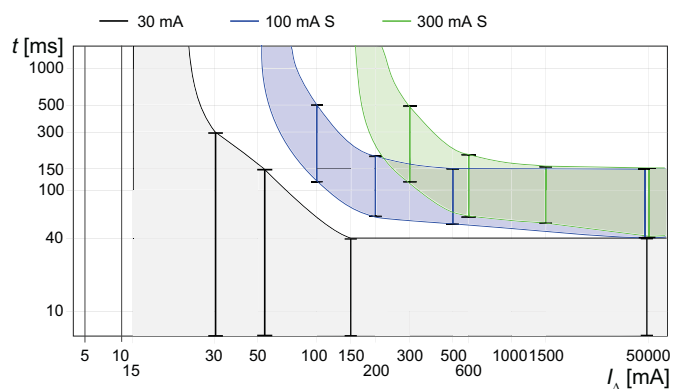

Технические данные Ex9CBL-H

Устройства защитного отключения с защитой от сверхтоков Ex9CBL-H, 10 кА

Общие характеристики

Комбинация автоматического выключателя и устройства защитного отключения в одном кожухе - экономия 50 % пространства по сравнению с отдельными устройствами
Характеристики отключения встроенного автоматического выключателя В и С
Устройства защитного отключения типа АС и А
1+N-полюсное исполнение
Пригодны для бытовых и промышленных приложений
Конструкция с постоянным магнитом - функция отключения, независимая от напряжения
Магнитное устройство защитного отключения должно проверяться регулярно с периодичностью в один месяц. Данная обязанность для пользователя проводки установлена законом.

Электрические характеристики

Соответствуют требованиям	IEC/EN 61009
Номинальное рабочее напряжение U_e	230 В AC
Минимальное рабочее напряжение УЗО	независимое от напряжения
Рабочее напряжение кнопки проверки Т	110 — 254 В AC
Номинальная частота	50/60 Гц
Номинальная отключающая способность I_{cn}	10 кА
Номинальный ток	6 — 40 А
Номинальный остаточный ток	30 мА
Чувствительность к остаточному току	Тип АС - переменный остаточный ток тип А - переменный и импульсный постоянный остаточный ток
Временные характеристики УЗО	без задержки по времени
Характеристики отключения автоматического выключателя	В, С
Номинальное импульсное выдерживаемое напряжение U_{imp}	4 кV
Номинальное изоляционное напряжение U_i	500 V
Механическая долговечность	2 000 коммутационных циклов
Электрическая долговечность	2 000 коммутационных циклов
Класс селективности	3
Добавочный предохранитель	макс. 125 А gG
Сторона присоединения к сети	произвольная: сверху или внизу

Механические характеристики

Ширина устройства	36 мм
Высота устройства	85 мм, включая защелки на рейку)
Высота выреза в защитной панели	45 мм
Монтаж	на DIN-рейку 35 мм
Степень защиты	IP20
Зажимы	комбинированные болтовые и хомутные
Сечение присоединяемых проводов	1 — 35 мм ²
Момент затяжки зажимов	1.5 — 2.5 Нм
Толщина соединительной шины	0.8 — 2 мм
Температура окружающей среды	-5 — +40 °C
Высота над уровнем моря	≤ 2000 м
Относительная влажность	≤ 95 %
Устойчивость к теплой и влажной среде	класс 2
Степень загрязнения	2
Класс инсталляции	III

Данные для заказа - стр. 14

Технические данные Ex9CBL-N

Размеры



Схема соединения



1P+N

Характеристики отключения автоматического выключателя

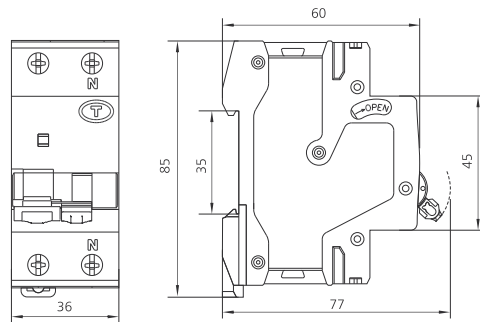
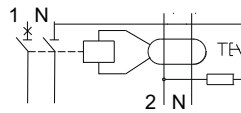
Характеристика В

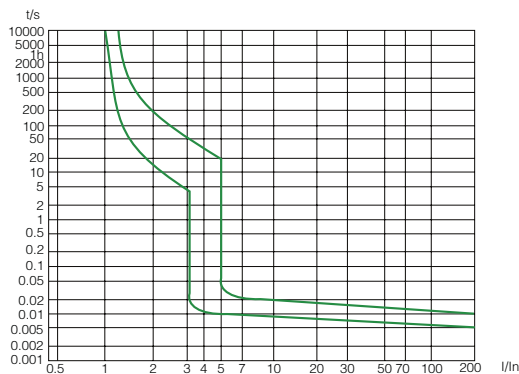

Характеристика С

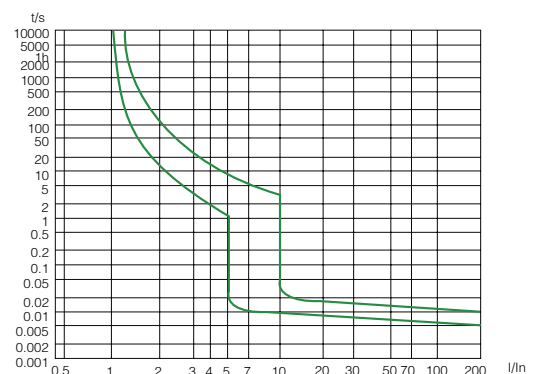

Характеристики отключения УЗО

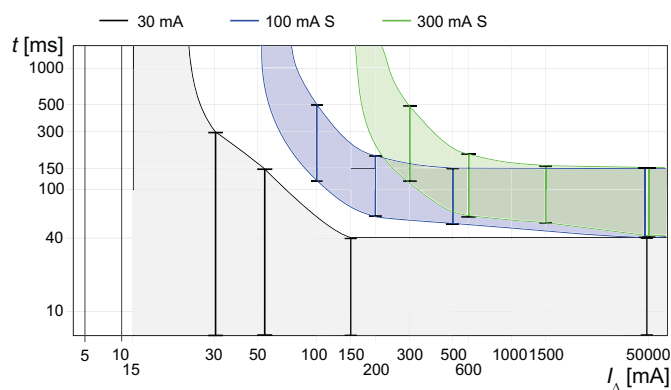

Данные для заказа - стр. 14

Технические данные Ex9CBL-H

Зависимость характеристик отключения от температуры

Т [°C]	I _n (Т) [A]							
	6 A	10 A	13 A	16 A	20 A	25 A	32 A	40 A
-20	8	13.5	17	20	24.5	29.8	39.5	50.5
-15	7.8	13.3	16.8	19.8	24.3	29.7	39.3	50.4
-10	7.6	13	16.5	19.5	24	29.5	39	50.2
-5	7.3	12.7	16.1	19.2	23.8	29.3	38.8	50
0	7.2	12.5	15.8	19.1	23.7	29.2	38.6	48.8
5	7	12.3	15.5	18.8	23.5	29	38.4	48.6
10	6.8	12.1	15.2	18.6	23.3	28.8	38.2	48.4
15	6.6	12	14.9	18.5	23.1	28.6	38	48.1
20	6.4	11.8	14.7	18.3	22.8	28.4	37.8	47.8
25	6.2	11.5	14.1	18	22.6	28.2	37.5	47
30	6	10	13	16	20	25	32	40
35	6	9.9	12.8	15.7	19.7	24.6	31.5	39.2
40	5.9	9.8	12.5	15.4	19.3	24.3	31.1	38.8
45	5.83	9.8	12.2	15.1	18.8	24	30.8	38.3
50	5.72	9.6	11.7	14.9	18.5	23.8	30.1	38
55	5.65	9.5	11.5	14.7	18.2	23.5	29.5	36.5
60	5.5	9	11.2	14.5	17.8	23	28.5	35
65	5.4	8.6	11	14	17.5	22	27.5	34
70	5.2	8	10.8	13.8	17.3	21.5	27	32.5

Данные для заказа - стр. 14

Технические данные Ex9CBL-N

Устройства защитного отключения с защитой от сверхтоков Ex9CBL-N, 6 кА

Общие характеристики

Комбинация автоматического выключателя и устройства защитного отключения в одном кожухе - экономия 50 % пространства по сравнению с отдельными устройствами
Характеристики отключения встроенного автоматического выключателя В и С
Устройства защитного отключения типа АС и А
1+N-полюсное исполнение
Пригодны для бытовых и промышленных приложений
Конструкция с постоянным магнитом - функция отключения, независимая от напряжения
Магнитное устройство защитного отключения должно проверяться регулярно с периодичностью в один месяц. Данная обязанность для пользователя проводки установлена законом.

Электрические характеристики

Соответствуют требованиям	IEC/EN 61009
Номинальное рабочее напряжение U_e	230 В АС
Минимальное рабочее напряжение УЗО	независимое от напряжения
Рабочее напряжение кнопки проверки Т	110 — 254 В АС
Номинальная частота	50/60 Гц
Номинальная отключающая способность I_{cn}	6 кА
Номинальный ток	6 — 40 А
Номинальный остаточный ток	30 мА
Чувствительность к остаточному току	Тип АС - переменный остаточный ток тип А - переменный и импульсный постоянный остаточный ток
Временные характеристики УЗО	без задержки по времени
Характеристики отключения автоматического выключателя	В, С
Номинальное импульсное выдерживаемое напряжение U_{imp}	4 кV
Номинальное изоляционное напряжение U_i	500 V
Механическая долговечность	2 000 коммутационных циклов
Электрическая долговечность	2 000 коммутационных циклов
Класс селективности	3
Добавочный предохранитель	макс. 125 А gG
Сторона присоединения к сети	произвольная: вверх или вниз

Механические характеристики

Ширина устройства	36 мм
Высота устройства	85 мм, включая защелки на рейку
Высота выреза в защитной панели	45 мм
Монтаж	на DIN-рейку 35 мм
Степень защиты	IP20
Зажимы	комбинированные болтовые и хомутные
Сечение присоединяемых проводов	1 — 35 мм ²
Момент затяжки зажимов	1.5 — 2.5 Нм
Толщина соединительной шины	0.8 — 2 мм
Температура окружающей среды	-5 — +40 °C
Высота над уровнем моря	≤ 2000 м
Относительная влажность	≤ 95 %
Устойчивость к теплой и влажной среде	класс 2
Степень загрязнения	2
Класс инсталляции	III

Данные для заказа - стр. 18

Технические данные Ex9CBL-N

Размеры



Схема соединения



Характеристики отключения автоматического выключателя

Характеристика В

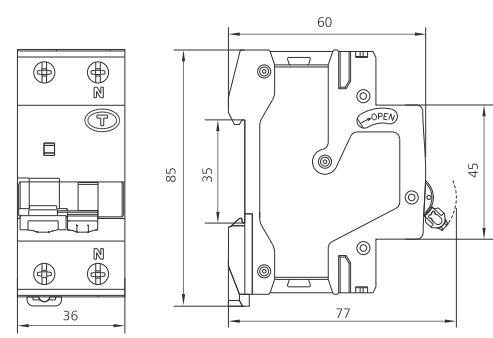
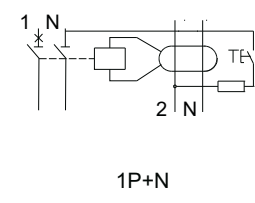
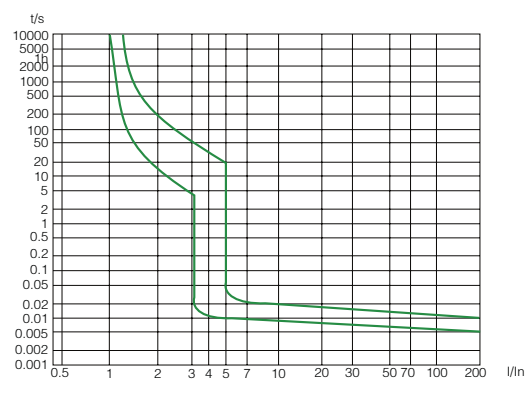

Характеристика С

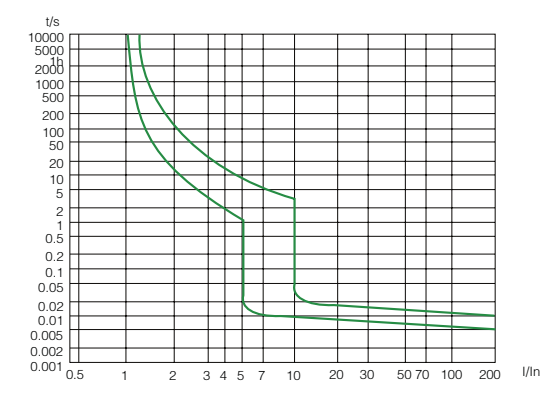

Характеристики отключения УЗО

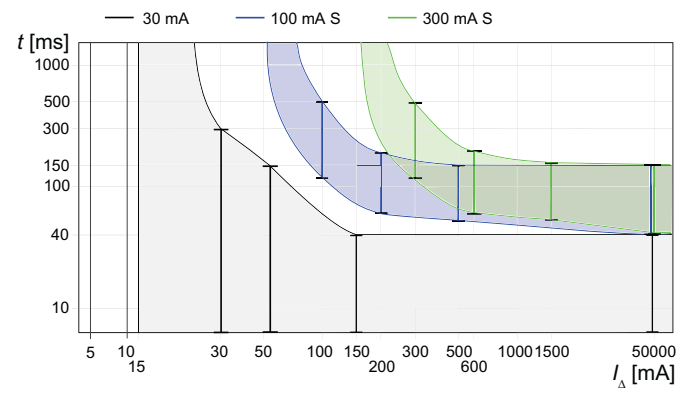

Данные для заказа - стр. 18

Технические данные Ex9CBL-N

Зависимость характеристик отключения от температуры

Т [°C]	I _n (Т) [A]							
	6 A	10 A	13 A	16 A	20 A	25 A	32 A	40 A
-20	8	13.5	17	20	24.5	29.8	39.5	50.5
-15	7.8	13.3	16.8	19.8	24.3	29.7	39.3	50.4
-10	7.6	13	16.5	19.5	24	29.5	39	50.2
-5	7.3	12.7	16.1	19.2	23.8	29.3	38.8	50
0	7.2	12.5	15.8	19.1	23.7	29.2	38.6	48.8
5	7	12.3	15.5	18.8	23.5	29	38.4	48.6
10	6.8	12.1	15.2	18.6	23.3	28.8	38.2	48.4
15	6.6	12	14.9	18.5	23.1	28.6	38	48.1
20	6.4	11.8	14.7	18.3	22.8	28.4	37.8	47.8
25	6.2	11.5	14.1	18	22.6	28.2	37.5	47
30	6	10	13	16	20	25	32	40
35	6	9.9	12.8	15.7	19.7	24.6	31.5	39.2
40	5.9	9.8	12.5	15.4	19.3	24.3	31.1	38.8
45	5.83	9.8	12.2	15.1	18.8	24	30.8	38.3
50	5.72	9.6	11.7	14.9	18.5	23.8	30.1	38
55	5.65	9.5	11.5	14.7	18.2	23.5	29.5	36.5
60	5.5	9	11.2	14.5	17.8	23	28.5	35
65	5.4	8.6	11	14	17.5	22	27.5	34
70	5.2	8	10.8	13.8	17.3	21.5	27	32.5

Технические данные модулей Ex9LE

Модули УЗО Ex9LE

Общие характеристики

Модули УЗО для комбинирования с автоматическими выключателями Ex9BH и Ex9BN
Позволяют создавать различные комбинации устройств с работоспособностью устройства защитного отключения с защитой от сверхтоков
Тип устройства защитного отключения АС
1+N, 2, 3, 3+N и 4-полюсное исполнение
Пригодны для бытовых и промышленных приложений
Электронная технология устройства защитного отключения – более точное измерение остаточного тока, не нужна ежемесячная проверка
Рекомендованный интервал проверок: один год для выполнения требований стандартов. В отличие от устройств защитного отключения с постоянным магнитом не требуется проверка по причине сохранения работоспособности УЗО
Данное полюсное исполнение модуля УЗО должно комбинироваться с автоматическим выключателем Ex9BH или Ex9BN следующим способом. 1+N-полюсное исполнение модуля УЗО можно комбинировать с 1-полюсным автоматическим выключателем; 2-полюсный модуль УЗО с 1+N или 2-полюсным автоматическим выключателем; 3-полюсный и 3+N-полюсный модуль - с 3-полюсным автоматическим выключателем, 4-полюсный модуль УЗО - с 3+N- или 4-полюсным автоматическим выключателем

Электрические характеристики

Соответствуют требованиям	IEC/EN 61009-1
Номинальное рабочее напряжение U_e	230/400 В АС
Минимальное рабочее напряжение УЗО	50 В АС
Рабочее напряжение кнопки проверки Т	150 — 440 В АС
Номинальная частота	50/60 Гц
Условная устойчивость к короткому замыканию I_{nc}	10 кА с Ex9BH 6 кА с Ex9BN
Номинальный ток (макс. номинальный ток подключенного автоматического выключателя)	40, 63 А
Номинальный остаточный ток	10, 30, 100, 300 мА
Чувствительность к остаточному току	тип АС - переменный остаточный ток
Временные характеристики УЗО	без задержки по времени
Номинальное импульсное выдерживаемое напряжение U_{imp}	4 кВ
Номинальное изоляционное напряжение U_i	500 В
Механическая долговечность	16 000 коммутационных циклов
Электрическая долговечность	8 000 коммутационных циклов
Добавочный предохранитель	подключенный автоматический выключатель
Сторона присоединения к сети	внизу к модулю УЗО или сверху к автоматическому выключателю

Механические характеристики

Ширина устройства (без соединительной шины)	54 мм (1+N-полюсные), 72 мм (2-полюсные), 117 мм (3-полюсные), 117 мм (3+N-полюсные), 135 мм (4-полюсные)
Высота устройства	89 мм, включая защелки на рейку and connection busbar
Высота выреза в защитной панели	45 мм
Монтаж	на DIN-рейку 35 мм
Степень защиты	IP20
Зажимы	комбинированные болтовые и хомутные
Сечение присоединяемых проводов	1 — 35 мм ²
Момент затяжки зажимов	2 — 3.5 Нм
Толщина соединительной шины	0.8 — 2 мм
Температура окружающей среды	-25 — +40 °C
Высота над уровнем моря	≤ 2000 м
Относительная влажность	≤ 95 %
Устойчивость к тепловой и влажной среде	класс 2
Степень загрязнения	2
Класс инсталляции	III

Данные для заказа - стр. 23

Технические данные модулей Ex9LE

Размеры

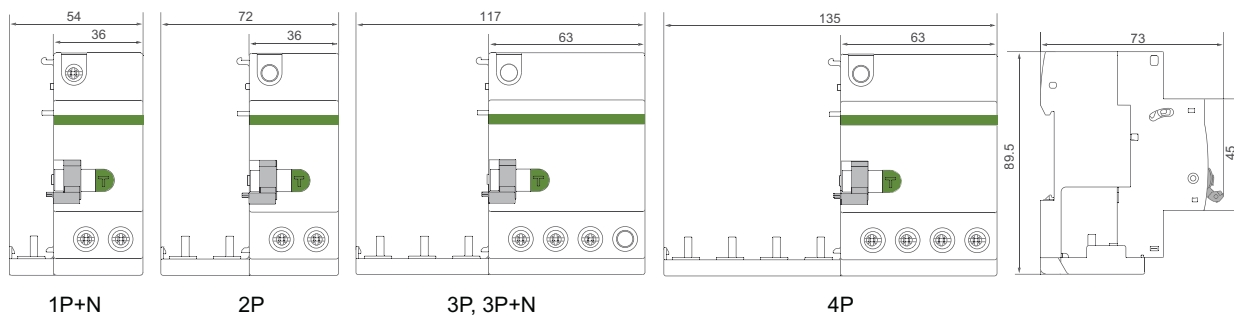

Схемы соединения

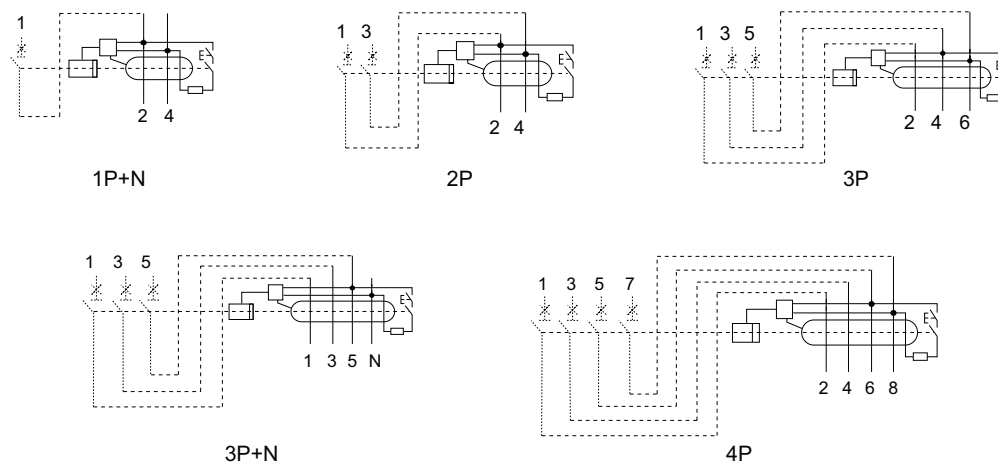

Характеристики отключения УЗО

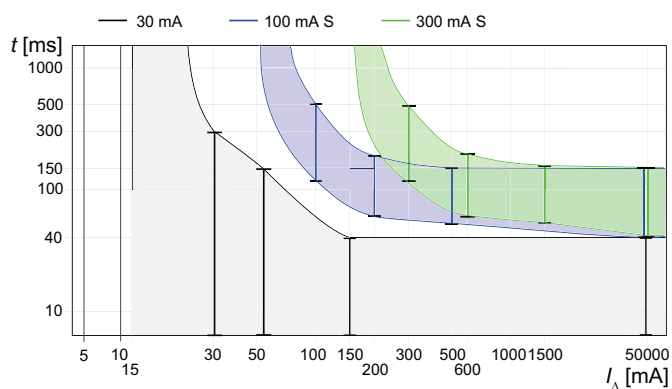

© NOARK Electric Europe s.r.o. | C000018 Cat RCDs EU-RU 2011

NOARK Electric Europe s.r.o.
Sezemická 2757/2, 193 00 Прага 9
Чешская Республика
Телефон: +420 226 203 120
E-mail: Europe@noark-electric.com
www.noark-electric.eu

NOARK

Новая возможность для Вас